

有明

ありあけ

重厚感のある格子



洗練された格子作り
Asakawa



←天板裏にスライドコンセント
(コード穴は裏側)
2口1500W

裏化粧済

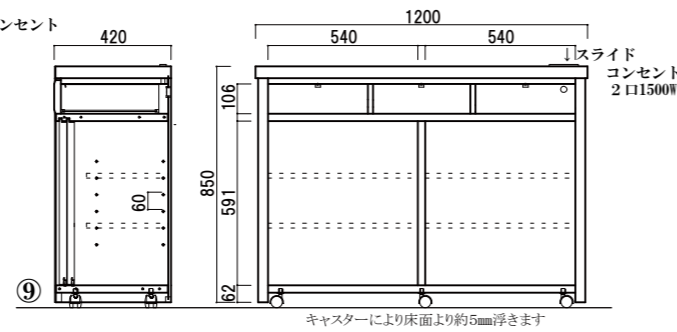

⑨ 120 カウンター 商品No.483
¥112,700 [税別]



⑩ 90 サイドボード
商品No.490 ¥83,400 [税別]



⑪ 120 サイドボード
商品No.491 ¥116,700 [税別]

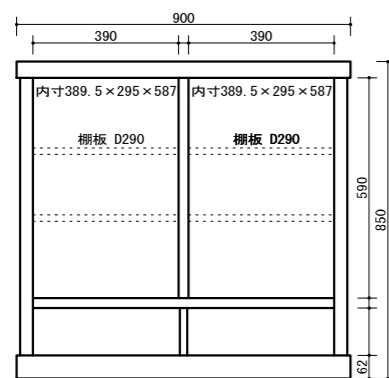

⑩ 引出内寸 W366 D324 H92
サイドボード W90 重量 約37kg

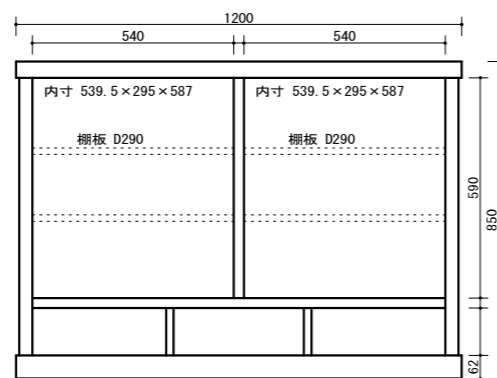

⑪ 引出内寸 左右: W331 D324 H92 中: W321 D324 H92
サイドボード W120 重量 約47kg

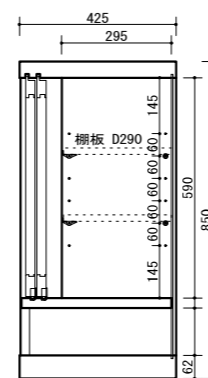

⑬ 120 TVボード
商品No.551 ¥96,700 [税別]



⑭ 150 TVボード
商品No.552 ¥113,400 [税別]

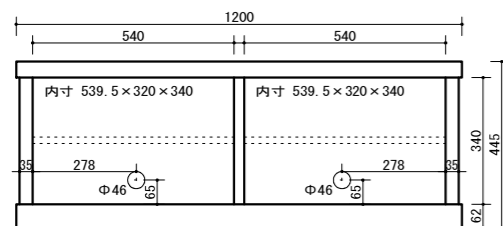

⑬ TVボード W120 重量 約29kg

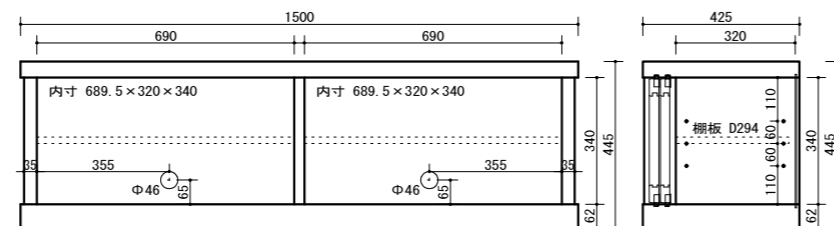

⑭ TVボード W150 重量 約35kg

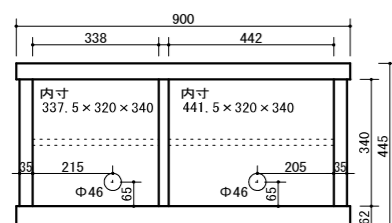

⑫ TVボード W90 重量 約23kg

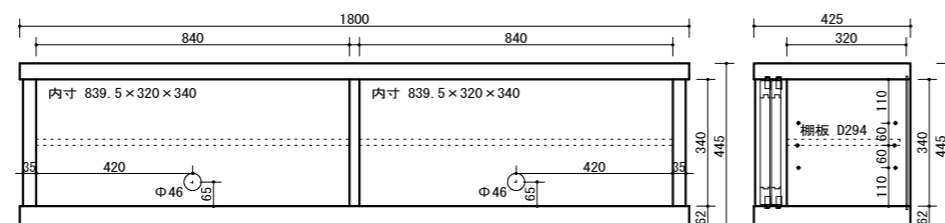

⑮ TVボード W180 重量 約39kg



⑫ 90 TVボード
商品No.550 ¥80,000 [税別]



⑮ 180 TVボード
商品No.553 ¥130,000 [税別]



① 90 DB
商品No.480 ¥153,000 [税別]



② 130 DB
商品No.481 ¥217,700 [税別]



③ 130 OP
商品No.482 ¥209,700 [税別]
上OP部 空気孔とコンセント付 (2口1500W)



④ 90 フリーボード
NA色 商品No.3730
¥150,400 [税別]



⑤ 120 フリーボード
NA色 商品No.3731
¥190,700 [税別]



⑥ 90 フリーボード
BR色 商品No.3740
¥150,400 [税別]



⑦ 120 フリーボード
BR色 商品No.3741
¥190,700 [税別]
←天板奥にスライドコンセント



⑧ 90 収納
NA色 商品No.3750
¥150,400 [税別]



下2枚の棚板を外し
最下部のカウンターを
手前に引いた状態

	サイズ mm	色 NA:ナチュラル BR:ブラウン	棚板(上台/下台)枚	才数	重量kg
①	W900 D420 H1890	NA	8 / 4	26.9	60
②	W1300 D420 H1890	NA	8 / 4	38.9	84
③	W1300 D420 H1890	NA	4 / 4	38.9	84
④⑥	W900 D420 H1600	NA・BR	6 / 4	22.4	32
⑤⑦	W1200 D420 H1600	NA・BR	6 / 4	29.9	52
⑧	W900 D420 H1600	NA	4 / 2	22.4	45
⑨	W1200 D420 H850	NA	4	15.9	40
⑩	W900 D425 H850	NA	4	11.9	37
⑪	W1200 D425 H850	NA	4	15.9	47
⑫	W900 D425 H445	NA	2	6.3	23
⑬	W1200 D425 H445	NA	2	8.4	29
⑭	W1500 D425 H445	NA	2	10.5	35
⑮	W1800 D425 H445	NA	2	12.6	39

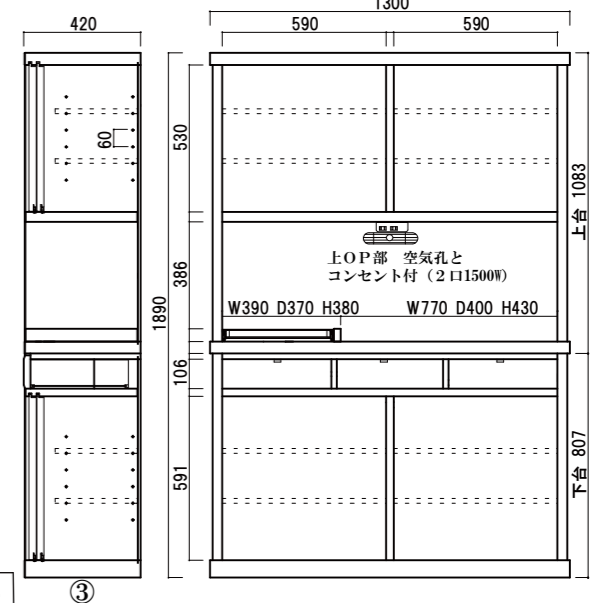
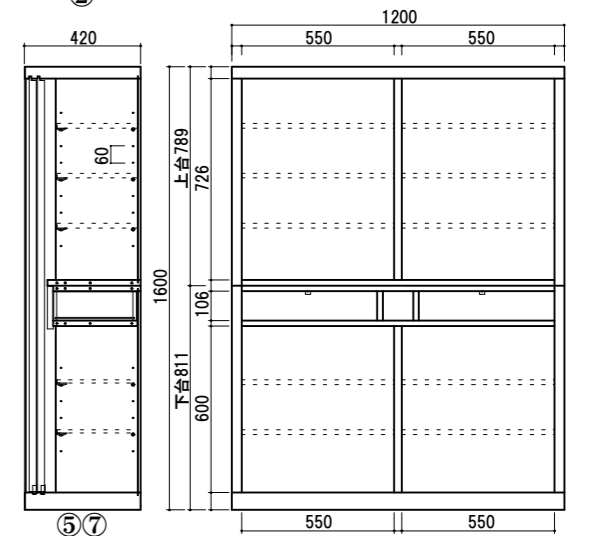
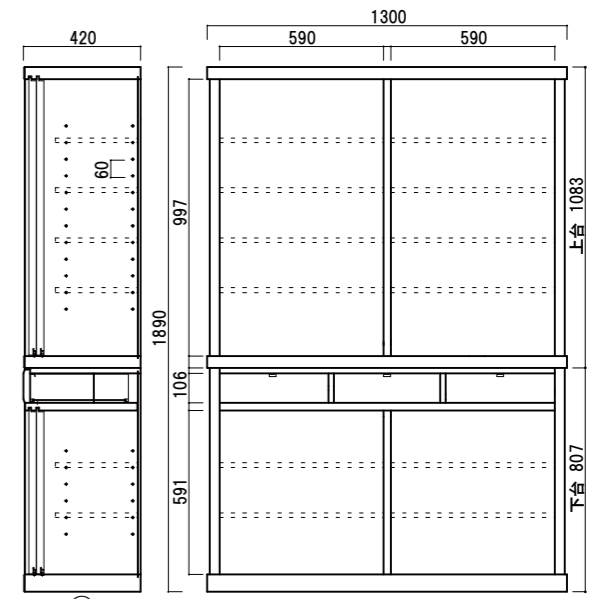
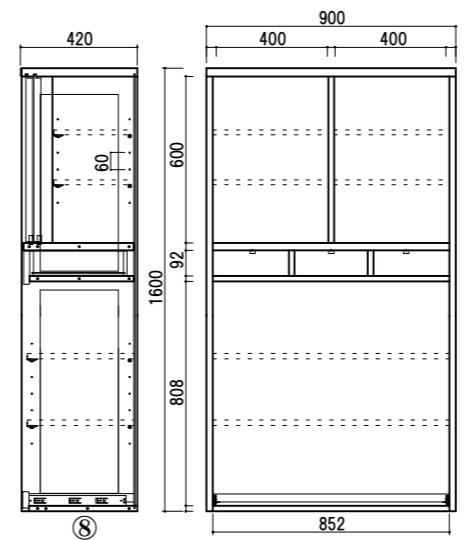
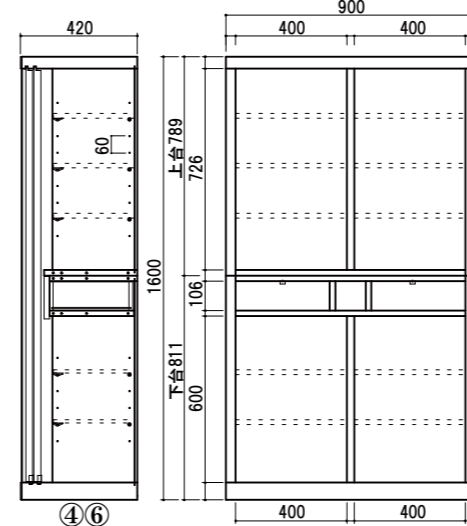
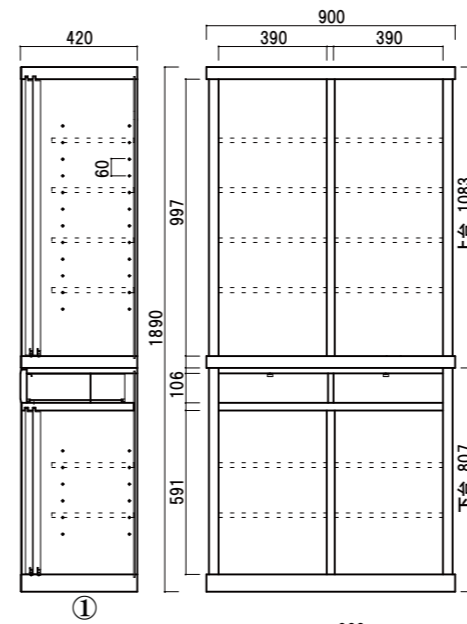

①	引出内寸 W365 D320 H90 (Max92)	⑩	引出内寸 左右W366 D324 H90 (Max92)
②③	引出内寸 左右W370 D320 H90 (Max92) 引出内寸 中 W330 D320 H90 (Max92)	⑪	引出内寸 左右W331 D324 H90 (Max92) 引出内寸 中 W321 D324 H90 (Max92)
④⑥	引出内寸 左右W320 D270 H90 (Max92)		
⑤⑦	引出内寸 左右W460 D270 H90 (Max92)		
⑧	引出内寸 左右W245 D325 H80 (Max82) 引出内寸 中 W235 D325 H80 (Max82)		
⑨	引出内寸 左右W330 D320 H90 (Max92) 引出内寸 中 W320 D320 H90 (Max92)		

- 生産国：日本
- 扉開閉：引戸方式
- 材質：タモ材
- 塗装：ウレタン塗装
- うづくり仕上げ
- 棚板：プリント合板 (厚さ17mm)
- ⑧下棚板：プリント合板 (厚さ20mm)

- ⑧下台下カウンター：ツキ板合板
- ⑨天板：ツキ板合板
- ⑧下側面：タモ材木枠
- 棚板仕様 ①②③⑨：ネジダボ方式
- ④～⑧⑩⑪：グラフィックダボ方式
- ⑫～⑮：差込ダボ方式
- ⑫～⑮TVボード：ワンタッチストッパー式扉