

# トツプ Top

- 色／ナチュラル・ブラウン・ウォールナット
- 材質／強化紙
- フラップ扉(取り外し可能)
- 開き戸プッシュ式扉
- 生産国：日本



カラー／ナチュラル  
natural color



カラー／ウォールナット  
walnut color



カラー／ブラウン  
brown color



商品コード 2990

**80ラック NA色**  
W800×D425×H950  
¥52,500〔税込〕  
才数 11.3／個口数 1



商品コード 2991

**120ラック NA色**  
W1200×D425×H950  
¥72,600〔税込〕  
才数 16.9／個口数 1



商品コード 2992

**150ラック NA色**  
W1500×D425×H950  
¥96,800〔税込〕  
才数 21.1／個口数 1



商品コード 3010

**80ラック WAL色**  
W800×D425×H950  
¥52,500〔税込〕  
才数 11.3／個口数 1



商品コード 3011

**120ラック WAL色**  
W1200×D425×H950  
¥72,600〔税込〕  
才数 16.9／個口数 1



商品コード 3012

**150ラック WAL色**  
W1500×D425×H950  
¥96,800〔税込〕  
才数 21.1／個口数 1



商品コード 3000

**80ラック BR色**  
W800×D425×H950  
¥52,500〔税込〕  
才数 11.3／個口数 1



商品コード 3001

**120ラック BR色**  
W1200×D425×H950  
¥72,600〔税込〕  
才数 16.9／個口数 1



商品コード 3002

**150ラック BR色**  
W1500×D425×H950  
¥96,800〔税込〕  
才数 21.1／個口数 1



# トップ

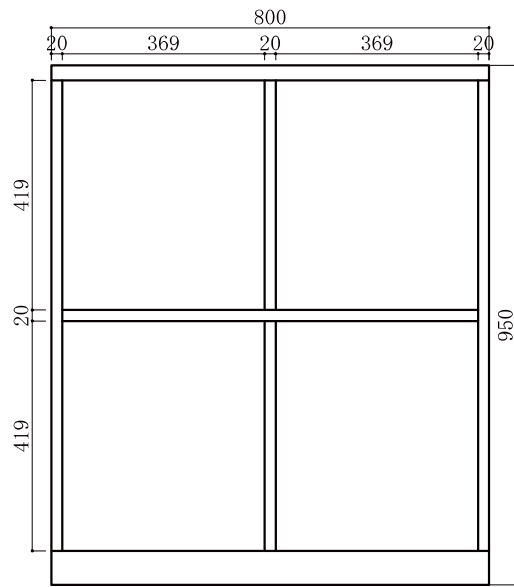

80

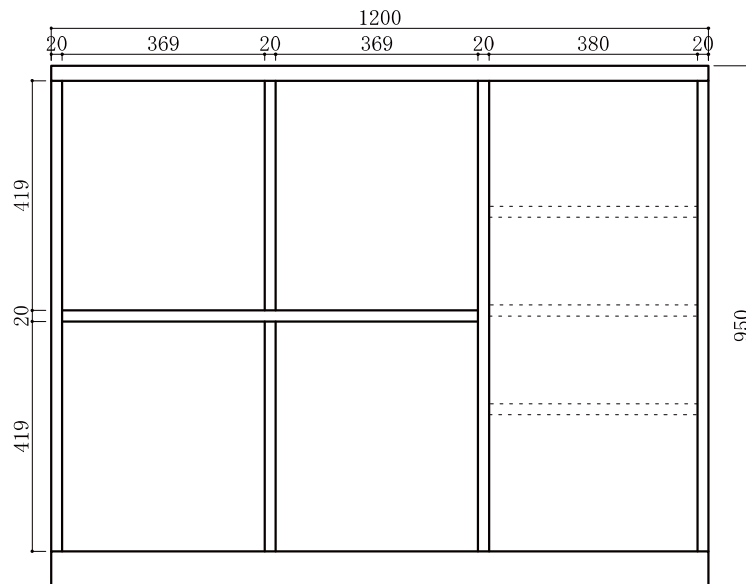
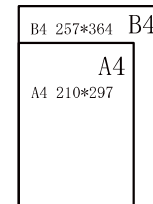
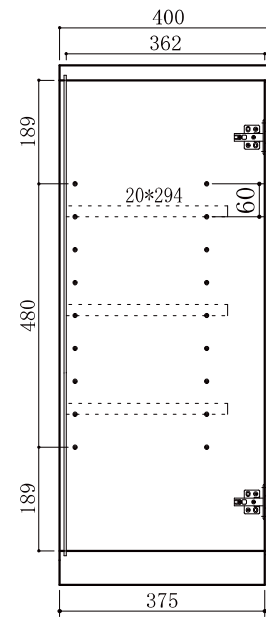
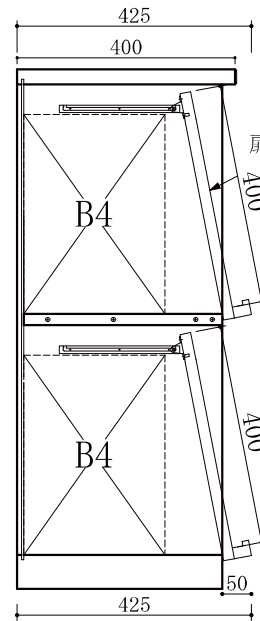
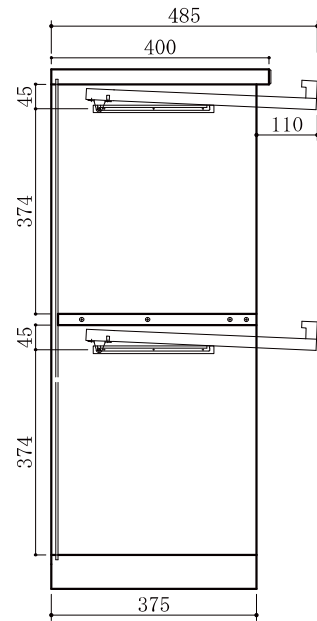

120

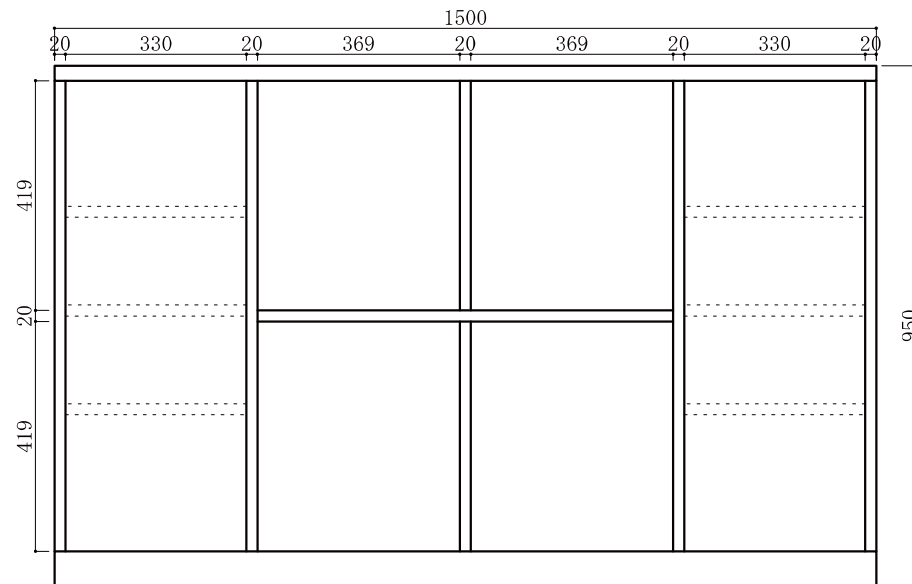

150