

2024 ▶ 2025 FURNITURE COLLECTION

Living, Dining.....



- ◎佐賀空港 >>> 車20分
- ◎福岡空港 >>> 地下鉄 [福岡] >>> 西鉄 [柳川駅] >>> バス15分 [兼木バス停]
- ◎福岡空港 >>> 地下鉄 [博多] >>> JR 佐賀駅 >>> バス30分 [兼木バス停]
- ◎福岡空港 >>> 地下鉄 [博多] >>> 筑後船小屋駅 >>> 車20分 [九州新幹線・JR九州]



浅川木工株式会社

〒831-0026 福岡県大川市大字三丸1192-1
Phone: 0944-87-1181
FAX : 0944-87-8129
E-mail: askw@galaxy.ocn.ne.jp

<https://interior-asakawa.jp/>

※お願い

- 表示価格は税別(消費税は含まれていません)です。
- 記載商品は、価格や仕様の変更、改良、生産中止が予告なしに行われることがありますのでご了承下さい。
- インクの性質上および写真撮影方法等の原因により実際の色と異なる場合がございますのでご了承下さい。
- ホームページ掲載する場合は、弊社にご連絡下さい。

商品名 50音順検索

旭【あさひ】	16
アポロ	16
有明【ありあけ】	2・3
アルペンⅡ	11
庵【いおり】	18
ウィン	33
エジソン	37
エルモ	40
鎌倉【かまくら】食器棚、カウンター	30
鎌倉【かまくら】レンジ台	31
鎌倉【かまくら】サイドボードNEW	34
鎌倉【かまくら】下駄箱	35
かも川	38
銀河【ぎんが】	29
西海【さいかい】	10
山月【さんげつ】	22・23
山水【さんすい】	20・21
サンタナ	33
ジョイフル	4・5
ステージ	39
禅【ぜん】	1
高山【たかやま】	15
立花【たちばな】	10
タワー	29
ディード	37
デュオ duo	9
天山【てんざん】	41
トーラス	13
トップ	25
トレンディ	17
和やか【なごやか】	28
ナポリ	27
NEW天城【ニューあまぎ】	35
NEW古都【ニューこと】	14
パーキン	16
パーキン下駄箱	36
ハドソン	40
日高ダイニングテーブル【ひだか】	38
ピッツ	26
ヒットⅡ	25
ヒルトン	32

Furniture Collection 2023-2024①

富士【ふじ】	29
プリウス	24
ブリックⅡ	6・7
ベスト	24
ホープ	27
星野下駄箱【ほしのげたばこ】	36
ホット	8
マイルド	26
マリブ	17
都【みやこ】	27
室町【むろまち】	28
モナリザ	19
吉野【よしの】	29
ラク	26
ライフ	16
ラッキー	13
ランタナ	17
ルーキー	27
レトロ NEW	12
ロード	14



木工家具産地・大川として国際競争に負けない、高品質で安心・安全の大川ブランド

「大川家具」のイメージアップを図り、日々の営業活動に利用するための地域団体商標です。

該当ページ P1～5、P8～37、P40 (一部)

禅 ぜん

- 材質：タモ材
- 側面／棚板／天板：ツキ板
- 下扉はバネ付きチョーパン仕様で約30度以内の角度では扉が閉まります。
- 塗装：ウレタン塗装
- 引出：ダボを使わないロッキング箱組
- 色：カリン色
- ツキ板：センダンのロータリーはぎ仕様
- 金具：亜鉛ダイカスト
- 家具裏面：簡易着色塗装
- 生産国：日本

心安らく和風の水屋と茶棚



禅 90 水屋

W900×D450×H1350

商品コード 140

¥161,400 [税別]

上戸 [引戸型] / 下戸 [開戸型]
20.6才 2個口 重量約42kg



禅 135 茶棚

W1330×D450×H1040

商品コード 142

¥181,400 [税別]

上戸 [引戸型] / 下戸 [開戸型]
23.5才 2個口 重量約50kg



棚板 上台6枚/下台1枚

上台棚板 W403 D293 H18×6枚
下台棚板 W403 D293 H18×1枚

棚板 上台4枚/下台2枚

上台棚板 W616 D293 H18×4枚
下台棚板 W403 D293 H18×2枚



金具の特徴

木材のマホガニー色を参考にして、亜鉛ダイカストに独自配合の塗装で牡丹の装飾模様をきれいに表現したものを



上台内部

センダンのロータリーはぎのツキ板仕様



カマホゾ組

クギやダボを使わない扉枠カマホゾ組 (高い荷重強度を必要とする家造りなどに使用される組立工法)



扉の格子

上扉の格子は簡単に取り外せて扉のガラスや格子のお手入れが簡単



引出

ロッキング箱組引出仕様、前面にバランスよく金具を配置して民芸風を引き立てます

美しい木目と工芸的な造りの金具により重厚な雰囲気が漂います。



有明 ariake

洗練された格子作り

- 生産国：日本
- 扉開閉：引戸方式
- 材質：タモ材
- 塗装：ウレタン塗装
- うづくり仕上げ
- 棚板：プリント合板（厚さ17mm）
- ⑧下棚板：プリント合板（厚さ20mm）
- ⑧下台下カウンター：ツキ板合板
- ⑨天板：ツキ板合板
- ⑧下側面：タモ材木枠
- 棚板仕様 ①②③⑨：ネジダボ方式
- ④～⑧⑩⑪：グラフィックダボ方式
- ⑫～⑮：差込ダボ方式
- ⑫～⑮TVボード：ワンタッチストッパー式扉



⑧ 90 収納
NA色
W900×D420×H1600
¥150,400 [税別] 商品コード 3750

下2枚の棚板を外し
最下部のカウンターを
手前に引いた状態



⑩ 90 サイドボード
W900×D425×H850
¥83,400 [税別] 商品コード 490



⑪ 120 サイドボード
W1200×D425×H850
¥116,700 [税別] 商品コード 491



① 90 DB
W900×D420×H1890
¥153,000 [税別] 商品コード 480



② 130 DB
W1300×D420×H1890
¥217,700 [税別] 商品コード 481



③ 130 OP
W1300×D420×H1890
¥209,700 [税別] 商品コード 482

上OP部 空気孔とコンセント付 (2口1500W)



⑨ 120 カウンター
W1200×D420×H850
¥112,700 [税別] 商品コード 483

天板裏にスライドコンセント
(コード穴は裏側)
2口1500W ↓
裏化粧



⑫ 90 TVボード 商品コード 550
W900×D425×H445
¥80,000 [税別]



⑬ 120 TVボード 商品コード 551
W1200×D425×H445
¥96,700 [税別]



⑭ 150 TVボード 商品コード 552
W1500×D425×H445
¥113,400 [税別]



⑮ 180 TVボード 商品コード 553
W1800×D425×H445
¥130,000 [税別]



④ 90 フリーボード
NA色
W900×D420×H1600
¥150,400 [税別] 商品コード 3730



⑤ 120 フリーボード
NA色
W1200×D420×H1600
¥190,700 [税別] 商品コード 3731



⑥ 90 フリーボード
BR色
W900×D420×H1600
¥150,400 [税別] 商品コード 3740



⑦ 120 フリーボード
BR色
W1200×D420×H1600
¥190,700 [税別] 商品コード 3741

	サイズ mm	色 NA:ナチュラル BR:ブラウン	棚板(上台/下台)枚	才数	重量kg
①	W900 D420 H1890	NA	8 / 4	26.9	60
②	W1300 D420 H1890	NA	8 / 4	38.9	84
③	W1300 D420 H1890	NA	4 / 4	38.9	84
④⑥	W900 D420 H1600	NA・BR	6 / 4	22.4	32
⑤⑦	W1200 D420 H1600	NA・BR	6 / 4	29.9	52
⑧	W900 D420 H1600	NA	4 / 2	22.4	45
⑨	W1200 D420 H850	NA	4	15.9	40
⑩	W900 D425 H850	NA	4	11.9	37
⑪	W1200 D425 H850	NA	4	15.9	47
⑫	W900 D425 H445	NA	2	6.3	23
⑬	W1200 D425 H445	NA	2	8.4	29
⑭	W1500 D425 H445	NA	2	10.5	35
⑮	W1800 D425 H445	NA	2	12.6	39

①	引出内寸	W365 D320 H90(Max92)
②③	引出内寸	左右W370 D320 H90(Max92)
	引出内寸	中 W330 D320 H90(Max92)
④⑥	引出内寸	左右W320 D270 H90(Max92)
	引出内寸	左右W460 D270 H90(Max92)
⑤⑦	引出内寸	左右W460 D270 H90(Max92)
	引出内寸	左右W245 D325 H80(Max82)
⑧	引出内寸	左右W245 D325 H80(Max82)
	引出内寸	中 W235 D325 H80(Max82)
⑨	引出内寸	左右W330 D320 H90(Max92)
	引出内寸	中 W320 D320 H90(Max92)
⑩	引出内寸	左右W366 D324 H90(Max92)
⑪	引出内寸	左右W331 D324 H90(Max92)
	引出内寸	中 W321 D324 H90(Max92)

有明 ariake

洗練された格子作り

- 生産国：日本
- 扉開閉：引戸方式
- 材質：タモ材
- 塗装：ウレタン塗装
- うづくり仕上げ
- 棚板：プリント合板（厚さ17mm）
- ⑧下棚板：プリント合板（厚さ20mm）
- ⑧下台下カウンター：ツキ板合板
- ⑨天板：ツキ板合板
- ⑧下側面：タモ材木枠
- 棚板仕様 ①②③⑨：ネジダボ方式
- ④～⑧⑩⑪：グラフィックダボ方式
- ⑫～⑮：差込ダボ方式
- ⑫～⑮TVボード：ワンタッチストッパー式扉



⑧ 90 収納
NA色
W900×D420×H1600
¥150,400 [税別] 商品コード 3730

下2枚の棚板を外し
最下部のカウンターを
手前に引いた状態



⑩ 90 サイドボード
W900×D425×H850
¥83,400 [税別] 商品コード 490



⑪ 120 サイドボード
W1200×D425×H850
¥116,700 [税別] 商品コード 491



① 90 DB
W900×D420×H1890
¥153,000 [税別] 商品コード 480



② 130 DB
W1300×D420×H1890
¥217,700 [税別] 商品コード 481



上OP部 空気孔とコンセント付 (2口1500W)

③ 130 OP
W1300×D420×H1890
¥209,700 [税別] 商品コード 482

上OP部 W770 D400 H430
下OP部 W390 D370 H380



天板裏にスライドコンセント
(コード穴は裏側)
2口1500W ↓
裏化粧

⑨ 120 カウンター
W1200×D420×H850
¥112,700 [税別] 商品コード 483



⑫ 90 TVボード 商品コード 550
W900×D425×H445
¥80,000 [税別]



⑬ 120 TVボード 商品コード 551
W1200×D425×H445
¥96,700 [税別]



⑭ 150 TVボード 商品コード 552
W1500×D425×H445
¥113,400 [税別]



⑮ 180 TVボード 商品コード 553
W1800×D425×H445
¥130,000 [税別]



④ 90 フリーボード
NA色
W900×D420×H1600
¥150,400 [税別] 商品コード 3730



⑤ 120 フリーボード
NA色
W1200×D420×H1600
¥190,700 [税別] 商品コード 3731



⑥ 90 フリーボード
BR色
W900×D420×H1600
¥150,400 [税別] 商品コード 3740



⑦ 120 フリーボード
BR色
W1200×D420×H1600
¥190,700 [税別] 商品コード 3741

	サイズ mm	色 NA:ナチュラル BR:ブラウン	棚板(上台/下台)枚	才数	重量kg
①	W900 D420 H1890	NA	8 / 4	26.9	60
②	W1300 D420 H1890	NA	8 / 4	38.9	84
③	W1300 D420 H1890	NA	4 / 4	38.9	84
④⑥	W900 D420 H1600	NA・BR	6 / 4	22.4	32
⑤⑦	W1200 D420 H1600	NA・BR	6 / 4	29.9	52
⑧	W900 D420 H1600	NA	4 / 2	22.4	45
⑨	W1200 D420 H850	NA	4	15.9	40
⑩	W900 D425 H850	NA	4	11.9	37
⑪	W1200 D425 H850	NA	4	15.9	47
⑫	W900 D425 H445	NA	2	6.3	23
⑬	W1200 D425 H445	NA	2	8.4	29
⑭	W1500 D425 H445	NA	2	10.5	35
⑮	W1800 D425 H445	NA	2	12.6	39

①	引出内寸	W365 D320 H90(Max92)
②③	引出内寸	左右W370 D320 H90(Max92)
	引出内寸	中 W330 D320 H90(Max92)
④⑥	引出内寸	左右W320 D270 H90(Max92)
⑤⑦	引出内寸	左右W460 D270 H90(Max92)
⑧	引出内寸	左右W245 D325 H80(Max82)
	引出内寸	中 W235 D325 H80(Max82)
⑨	引出内寸	左右W330 D320 H90(Max92)
	引出内寸	中 W320 D320 H90(Max92)
⑩	引出内寸	左右W366 D324 H90(Max92)
⑪	引出内寸	左右W331 D324 H90(Max92)
	引出内寸	中 W321 D324 H90(Max92)

ブリックⅡ

- テーブル:オーク無垢/スチール
- チェア:ハイテックファブリック/ラバーウッド
- ウレタン塗装
- 原産国:マレーシア・ベトナム

ハイテックファブリック
肌触りがよくヴィンテージ風の
革のように丁寧に織り込まれた
温かみのある布

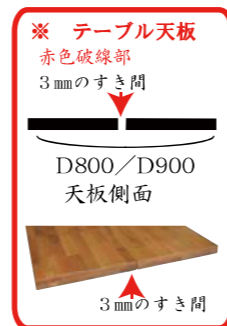

【テーブル】

脚取付:内付け/外付け
脚の取付向き:内向き/外向き
スチール脚2種類

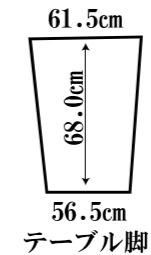

オーク無垢/スチール 天板厚さ:4cm
W180×D90、W210×D90

テーブルの脚間寸法 cm

W	内付け	外付け
180	113	152



テーブル脚内付け内向き ①テーブル脚内付け外向き ②テーブル脚外付け内向き

180 ダイニング7点セット <NA-OAK/BR9>

180 テーブル	W1800 D900 H720	2個口/8.9オ
チェア	W470 D605 H850 SH440	2脚入1個口/11.4オ
	¥254,100 [税別]	5個口/43.1オ

180 ダイニング5点セット <NA-OAK/CHB>

180 テーブル	W1800 D900 H720	2個口/8.9オ
チェア	W470 D605 H850 SH440	2脚入1個口/11.4オ
155 ベンチ	W1550 D350 H420	1個口/4.3オ
	¥225,600 [税別]	5個口/36オ

【チェア】 4種類 ハイテックファブリック/ラバーウッド



商品No.4111	商品No.4112	商品No.4113	商品No.4114
NA-OAK/CHB	NA-OAK/BR9	WN/CHB	WN/BR9
脚色	座面色		

- NA-OAK/CHB (脚NA色/座面黒茶色)
- NA-OAK/BR9 (脚NA色/座面茶色)
- WN/CHB (脚ウォールナット色/座面黒茶色)
- WN/BR9 (脚ウォールナット色/座面茶色)

NA: ナチュラル OAK: オーク CHB: チャコールブラック WN: ウォールナット BR9: ブラウン



テーブル天板

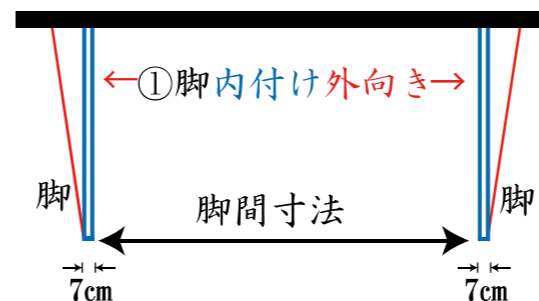

テーブル天板

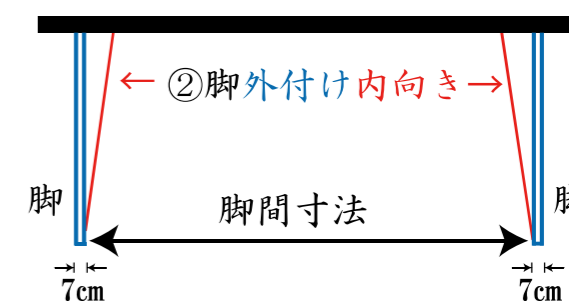

【ベンチ】 サイズ3種類

オーク無垢/スチール



W100、W125、W155

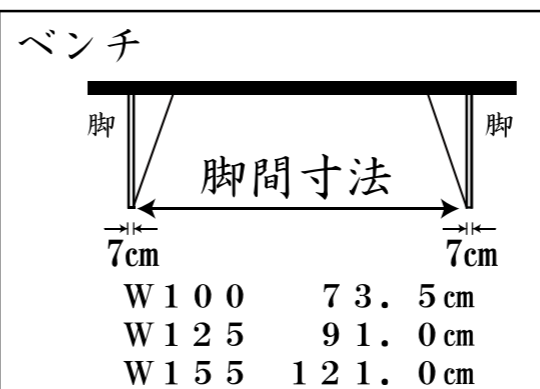

商品No.	商品名	サイズ W D H	梱包サイズ	才数	重量kg	税別価格
4202	180 テーブル	1800×900×720	1860×960×8.5	5.6	41	¥113,700
—	テーブル用脚	—	730×180×670	3.3	9	—
4204	100 ベンチ	1000×350×420	1070×420×170	2.8	14	¥30,700
4205	125 ベンチ	1250×350×420	1320×420×170	3.5	16	¥36,400
4206	155 ベンチ	1550×350×420	1620×420×170	4.3	19	¥41,700
4111~4114	47 チェア	470×605×850×SH440	※1 710×460×910	※1 11.4	※1 13	※2 ¥23,400

※1:2脚入1個口:チェア1脚のみの販売は別途段ボール代がかかります。 ※2:1脚の価格

ホット Hot

- 色/ナチュラル・ブラウン
- 材質/タモ材
- 耐震棚ダボ付
- 引出しフルオープンレール付
- 生産国：日本



商品コード 3200
60フリーボードL NA色
W600×D400×H1050
¥35,000 [税別]
才数 9.3/個口数 1
約15kg



商品コード 3201
80フリーボードL NA色
W800×D400×H1050
¥38,700 [税別]
才数 12.4/個口数 1
約20kg



商品コード 3202
100フリーボードL NA色
W1000×D400×H1050
¥44,000 [税別]
才数 15.6/個口数 1
約25kg



商品コード 3203
60フリーボードH NA色
W600×D400×H1800
¥49,400 [税別]
才数 16.0/個口数 1
約25kg



商品コード 3204
80フリーボードH NA色
W800×D400×H1800
¥59,400 [税別]
才数 21.3/個口数 1
約30kg



商品コード 3205
100フリーボードH NA色
W1000×D400×H1800
¥77,700 [税別]
才数 26.7/個口数 1
約35kg



商品コード 3210
60フリーボードL BR色
W600×D400×H1050
¥35,000 [税別]
才数 9.3/個口数 1
約15kg



商品コード 3211
80フリーボードL BR色
W800×D400×H1050
¥38,700 [税別]
才数 12.4/個口数 1
約20kg



商品コード 3212
100フリーボードL BR色
W1000×D400×H1050
¥44,000 [税別]
才数 15.6/個口数 1
約25kg



商品コード 3213
60フリーボードH BR色
W600×D400×H1800
¥49,400 [税別]
才数 16.0/個口数 1
約25kg



商品コード 3214
80フリーボードH BR色
W800×D400×H1800
¥59,400 [税別]
才数 21.3/個口数 1
約30kg



商品コード 3215
100フリーボードH BR色
W1000×D400×H1800
¥77,700 [税別]
才数 26.7/個口数 1
約35kg

デュオ

材：ナラ無垢/シャイニーオーク強化紙
カラー：ナチュラル色
塗装：ウレタン塗装
裏面化粧済
引出：3段引きレール仕様：箱組
棚ダボ：差込式グラフィックス仕様



静と動のハーモニー

静(フラット)と動(格子)の
絶妙なバランス感覚が心地よさを醸し出します。
観て楽しく、使って便利、個性的なレイアウトも魅力です。



デュオ 122 TVボード 商品No.3850
W1223×D425×H475 (内脚150)
¥91,700 [税別] 1個口 6.7才 約25kg



デュオ 175 TVボード 商品No.3851
W1753×D425×H475 (内脚150)
¥110,000 [税別] 1個口 9.4才 約42kg



デュオ 90 ミドルボード 商品No.3852
W905×D425×H1270 (内脚150)
¥128,400 [税別] 1個口 16.7才 約45kg



デュオ 120 キャビネット 商品No.3853
W1203×D425×H800 (内脚150)
¥128,400 [税別] 1個口 13.1才 約42kg



デュオ 88 チェスト 商品No.3854
W880×D425×H800 (内脚150)
¥91,700 [税別] 1個口 9.5才 約39kg

西海

さいかい

材質：ブラックアッシュ 生産国：日本 2口コンセント付

手摺 BR色 (別売品)



ベッド下空間
有効内寸
W198 D115 H22

Sベッド BR色

商品コード 3491



手摺 NA色 (別売品)



ベッド下空間
有効内寸
W198 D115 H22

Sベッド NA色

商品コード 3490

立花

たちばな

無垢材を使った、シンプルなデザインです。

(Sベッド) 材質：ブラックアッシュ 生産国：日本
床面：ポプラ合板LVL

BR色



商品コード 3391 W 1155 × L 2150 × H 750 (畳面 400)

NA色



商品コード 3390 W 1155 × L 2150 × H 750 (畳面 400)



¥117,400 [税別]
合計 4個口 14.5才

- 手すりは2個付いています
- 手すりは3カ所移動可能
- 2口コンセント付
- ①②③:自社生産

① ヘッドボード	アッシュ材/ツキ板
② サイドフレーム	アッシュ材/強化紙
③ フットボード	アッシュ材/強化紙
④ 畳	日本製

梱包サイズ

ヘッドボード・手すり・フットボード	W1170 D800 H150 (5.2才)
サイドフレーム・開き止め・金具一式	W1970 D220 H180 (2.9才)
スノコ	W1000 D1000 H75 (2.8才)
畳	W1980 D980 H50 (3.6才)

ベッド本体
W2092 D1091 H750(畳面400)
梱包 4個口 13.6才 53kg
¥91,700 [税別]

梱包サイズ	W	D	H	才数	重量kg
ヘッドボード	1170	810	140	4.9	15
サイドフレーム	1970	210	150	2.3	14
スノコ	1000	1000	75	2.8	10
畳	1980	980	50	3.6	14

手摺 てすり BR色/NA色 (別売品)
W450×D23×H200
梱包サイズ W460×D60×H230
1個入/1個口/1kg/0.2才 ¥7,400 [税別]

アルペンII alpen II

材質：タモ材
色：NA(ナチュラル) / BR(ブラウン)
塗装：ウレタン塗装
側面：プリント合板 内部：プリント合板



商品コード 3920
90 DB H180 NA色
W892×D450×H1800
棚板10枚/グラフィックス仕様
¥143,000 [税別]
27.0才/2個口/約55kg



商品コード 3921
135 DB H180 NA色
W1320×D450×H1800
棚板15枚/グラフィックス仕様
¥209,000 [税別]
39.7才/2個口/約85kg



商品コード 3930
90 DB H180 BR色
W892×D450×H1800
棚板10枚/グラフィックス仕様
¥143,000 [税別]
27.0才/2個口/約55kg



商品コード 3931
135 DB H180 BR色
W1320×D450×H1800
棚板15枚/グラフィックス仕様
¥209,000 [税別]
39.7才/2個口/約85kg



収納付きスライドカウンター
食器などを食器棚に入れる場合や食器棚から出す場合にスライドカウンター上に一時置くので大変便利、スライドカウンターにはスプーンなどを収納出来ます



耐震強化
上画像の赤矢印の場所に左右の2箇所
上台と下台をボルトで連結



扉の戸車
扉下部の戸車は高さ調整機能があり、扉の傾きを調整できます

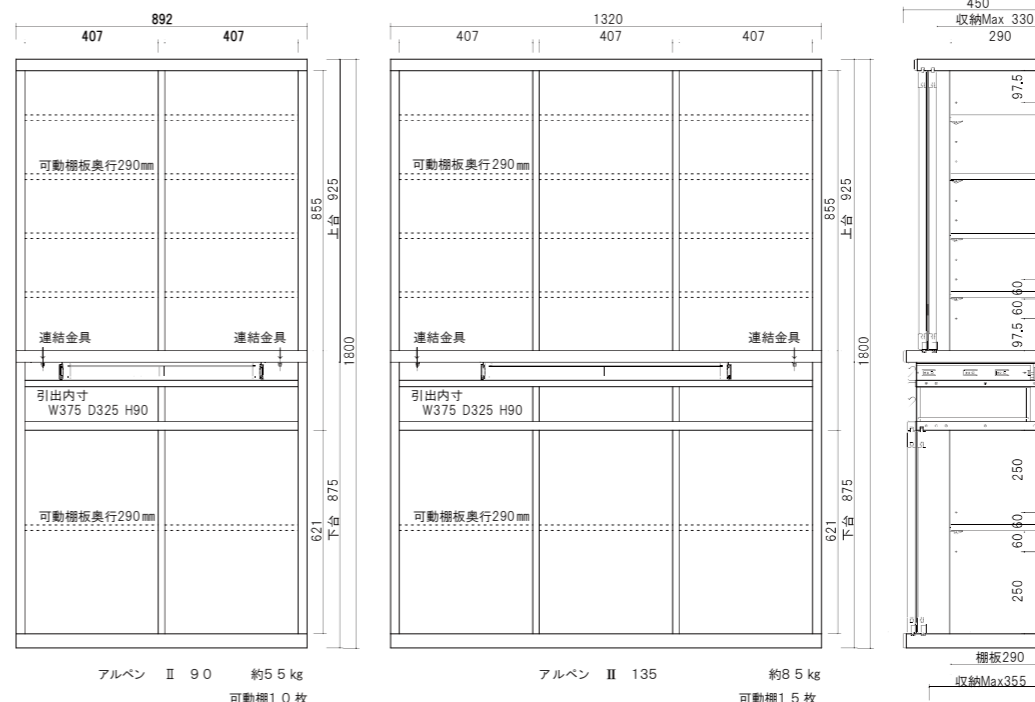

レトロ Retoro

時を超えた魅力、レトロ家具

クラシックで温かみのある雰囲気をつくりだします

- 色/ブラウン
- 材質/桑 節あり
- 塗装/ウレタン塗装
- 扉/引戸タイプ
- 引出/箱組
- 戸車/調整可能
- グラフィックス仕様
- レール/Vレール
- 120OP/コンセント付



商品コード 6500 90ダイニングボード BR色
W900×D440×H1817
上棚板6枚/下棚板2枚
才数 25.6才/個口数 2
約56kg(上台31kg/下台25kg)

商品コード 6501 120ダイニングボード BR色
W1200×D440×H1817
上棚板6枚/下棚板2枚
才数 35.5才/個口数 2
約77kg(上台46kg/下台31kg)

商品コード 6502 120オープンボード BR色
W1200×D440×H1817 下棚板2枚
OPスペース上/W560×D295×D180
OPスペース下/W1140×D420×D480
才数 35.5才/個口数 2
約82kg(上台31kg/下台31kg)

商品コード 6503 90カウンター BR色
W900×D440×H900
棚板2枚
才数 11.7才/個口数 1/約30kg

商品コード 6504 90ミドルボード BR色
W900×D440×H1200
棚板6枚
才数 18.6才/個口数 1/約44kg



商品コード 6600 90ダイニングボード NA色
W900×D440×H1817
上棚板6枚/下棚板2枚
才数 25.6才/個口数 2
約56kg(上台31kg/下台25kg)

商品コード 6601 120ダイニングボード NA色
W1200×D440×H1817
上棚板6枚/下棚板2枚
才数 35.5才/個口数 2
約77kg(上台46kg/下台31kg)

商品コード 6602 120オープンボード NA色
W1200×D440×H1817 下棚板2枚
OPスペース上/W560×D295×D180
OPスペース下/W1140×D420×D480
才数 35.5才/個口数 2
約82kg(上台31kg/下台31kg)

商品コード 6603 90カウンター NA色
W900×D440×H900
棚板2枚
才数 11.7才/個口数 1/約30kg

商品コード 6604 90ミドルボード NA色
W900×D440×H1200
棚板6枚
才数 18.6才/個口数 1/約44kg

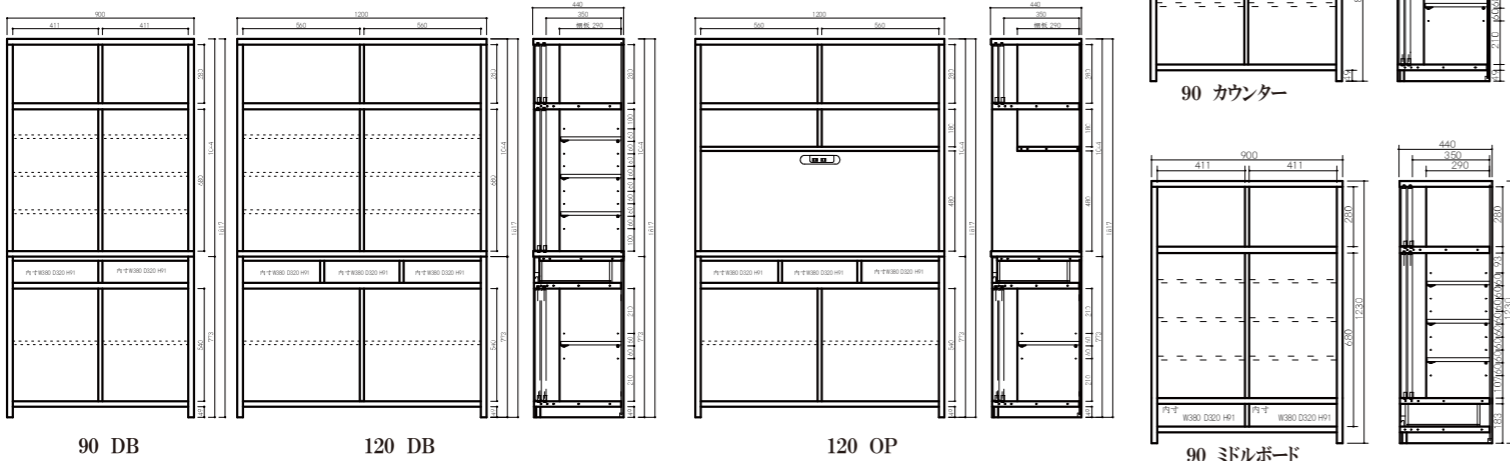

トーラス Taurus

在庫限りで廃盤

- 色/ウォールナット・ナチュラル
- 材質/アルダー材
- 引出し最上部ハーフレー付
- 塗装/ウレタン塗装
- NA: オイル塗装
- 上オープン部モイス使用
- ガラス飛散防止スモークフィルム貼り
- NA・WALの引手の形状が異なります

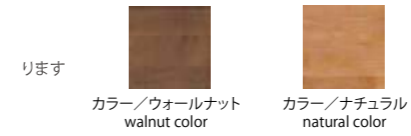

商品コード 2680 80ダイニングボード WAL色
W800×D500×H2000
才数 29.7才/個口数 2
棚板固定1枚/移動棚3枚
¥119,000 [税別]

商品コード 2630 80ダイニングボード NA色
W800×D500×H2000
才数 29.7才/個口数 2
棚板固定1枚/移動棚3枚
¥119,000 [税別]

商品コード 2682 140オープンダイニング WAL色
W1400×D500×H2000
上OP部/W1342×D484×H503
下OP部/W660×D455×H405
才数 51.9才/個口数 2
棚板4枚
¥171,700 [税別]

商品コード 2683 100カウンター WAL色
W1000×D500×H900
OP部/W460×D455×H425
キャスターなし
才数 16.7才/個口数 1
¥94,400 [税別]

商品コード 2633 100カウンター NA色
W1000×D500×H900
OP部/W460×D455×H425
キャスターなし
才数 16.7才/個口数 1
¥94,400 [税別]

引出内寸 ():HのMAX

引出上段から	1 段目	2 段目	3 段目
80 D B	W68×D35.5×H8(9.5)	W68×D35.5×H16(26.5)	W68×D35.5×H16(26.5)
140 O P	W60×D35.5×H8(9.5)	W60×D35.5×H16(26.5)	W60×D35.5×H16(26.5)
100 カウンター	W40×D35.5×H8(9.5)	W40×D35.5×H16(26.5)	W40×D35.5×H16(26.5)

ラッキー

在庫限りで廃盤

天板: 強化シート
側面、内側: プリント
前面: 右/強化シート(引出)
左/無垢材枠スモークガラス

脚: スチール(左・右) 無垢(中)
仕様: 右/引出・三段引・フルオープンレール付
左/フラップ扉・ソフトダウンスター付
天板耐荷重: 約30kg



商品番号 4300 120 TV ボード NA色
W1200 D421 H398(内脚150)
重量約34kg 才数 5.2/個口数 1
¥76,700 [税別]

商品番号 4301 150 TV ボード NA色
W1500 D421 H398(内脚150)
重量約46kg 才数 6.5/個口数 1
¥86,700 [税別]

商品番号 4302 180 TV ボード NA色
W1800 D421 H398(内脚150)
重量約58kg 才数 7.7/個口数 1
¥100,000 [税別]



商品番号 4400 120 TV ボード WAL色
W1200 D421 H398(内脚150)
重量約34kg 才数 5.2/個口数 1
¥76,700 [税別]

商品番号 4401 150 TV ボード WAL色
W1500 D421 H398(内脚150)
重量約46kg 才数 6.5/個口数 1
¥86,700 [税別]

商品番号 4402 180 TV ボード WAL色
W1800 D421 H398(内脚150)
重量約58kg 才数 7.7/個口数 1
¥100,000 [税別]

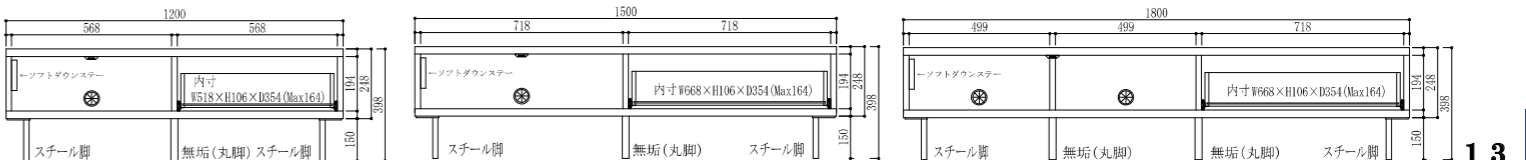

NEW 古都 Nzkoto

- 色/ライトブラウン・ブラウン
- 材質/桐(うづくり仕上げ)
- コード穴/直径50mm 2箇所

商品コード 1920
90LOTVボード LBR色
 W900×D450×H340(内脚部H62)
 内寸向かって左/W385×D375×H218
 内寸向かって右/W435×D375×H218
¥25,700 [税別]
 才数 4.2/個口数 1

商品コード 1921
120LOTVボード LBR色
 W1200×D450×H340(内脚部H62)
 内寸/W560×D375×H218×2
¥36,700 [税別]
 才数 5.6/個口数 1

商品コード 1922
150LOTVボード LBR色
 W1500×D450×H340(内脚部H62)
 内寸/W710×D375×H218×2
¥44,000 [税別]
 才数 7.0/個口数 1

商品コード 1923
90HITVボード LBR色
 W900×D450×H490(内脚部H62)
 内寸向かって左/W385×D375×H368
 内寸向かって右/W435×D375×H368
 棚板2枚
¥29,400 [税別]
 才数 6.5/個口数 1

商品コード 1924
120HITVボード LBR色
 W1200×D450×H490(内脚部H62)
 内寸/W560×D375×H368×2
 棚板2枚
¥40,400 [税別]
 才数 8.6/個口数 1

商品コード 1925
150HITVボード LBR色
 W1500×D450×H490(内脚部H62)
 内寸/W710×D375×H368×2
 棚板2枚
¥47,700 [税別]
 才数 10.8/個口数 1

商品コード 1910
90LOTVボード BR色
 W900×D450×H340(内脚部H62)
 内寸向かって左/W385×D375×H218
 内寸向かって右/W435×D375×H218
¥25,700 [税別]
 才数 4.2/個口数 1

商品コード 1911
120LOTVボード BR色
 W1200×D450×H340(内脚部H62)
 内寸/W560×D375×H218×2
¥36,700 [税別]
 才数 5.6/個口数 1

商品コード 1912
150LOTVボード BR色
 W1500×D450×H340(内脚部H62)
 内寸/W710×D375×H218×2
¥44,000 [税別]
 才数 7.0/個口数 1

商品コード 1913
90HITVボード BR色
 W900×D450×H490(内脚部H62)
 内寸向かって左/W385×D375×H368
 内寸向かって右/W435×D375×H368
 棚板2枚
¥29,400 [税別]
 才数 6.5/個口数 1

商品コード 1914
120HITVボード BR色
 W1200×D450×H490(内脚部H62)
 内寸/W560×D375×H368×2
 棚板2枚
¥40,400 [税別]
 才数 8.6/個口数 1

商品コード 1915
150HITVボード BR色
 W1500×D450×H490(内脚部H62)
 内寸/W710×D375×H368×2
 棚板2枚
¥47,700 [税別]
 才数 10.8/個口数 1

ロード Road

- 色/ウォールナット
- 裏化粧済
- 材質/ウォールナット材
- 天板/ツキ板
- 側面/ツキ板

※台輪タイプの出荷は
10日かかります。



商品コード 2310
90TVボード
 脚タイプ/W900×D450×H262
 脚4個・フラップ扉・引出1杯 (+脚70)
 天板/ツキ板
 側面/ツキ板
 透明ガラス
¥55,000 [税別]
 才数 4.1/個口数 1

商品コード 2311
120TVボード
 脚タイプ/W1200×D450×H262
 脚5個・フラップ扉・引出1杯 (+脚70)
 天板/ツキ板
 側面/ツキ板
 透明ガラス
¥73,400 [税別]
 才数 5.4/個口数 1

商品コード 2312
150TVボード
 脚タイプ/W1500×D450×H262
 脚6個・フラップ扉・引出1杯 (+脚70)
 天板/ツキ板
 側面/ツキ板
 透明ガラス
¥91,700 [税別]
 才数 6.8/個口数 1

商品コード 2313
180TVボード
 脚タイプ/W1800×D450×H262
 脚6個・フラップ扉・引出1杯 (+脚70)
 天板/ツキ板
 側面/ツキ板
 透明ガラス
¥110,000 [税別]
 才数 8.1/個口数 1

商品コード 2317
50サイドシェルフL
 脚タイプ/W500×D450×H692
 脚4個・ガラス棚板2枚 (+脚70)
 天板/ツキ板
¥29,400 [税別]
 才数 5.8/個口数 1

商品コード 2320
50チェスト
 脚タイプ/W500×D450×H692
 脚4個・引出3杯 (+脚70)
 天板/ツキ板
 側面プリント
¥62,400 [税別]
 才数 5.8/個口数 1

商品コード 2318
50サイドシェルフH
 脚タイプ/W500×D450×H1172
 脚4個・ガラス棚板3枚 (+脚70)
 天板/ツキ板
¥44,000 [税別]
 才数 9.8/個口数 1

商品コード 2319
50キャビ
 脚タイプ/W500×D450×H692
 脚4個・棚板2枚 (+脚70)
 天板/ツキ板
 タークグレー硝子
¥36,700 [税別]
 才数 5.8/個口数 1

商品コード 2321
80サイド
 脚タイプ/W800×D450×H692
 脚4個・引出3杯・棚板2枚 (+脚70)
 側面/プリント
 天板/ツキ板
 タークグレー硝子
¥80,700 [税別]
 才数 9.4/個口数 1

商品コード 2322
120サイド
 脚タイプ/W1200×D450×H692
 脚5個・引出3杯・棚板4枚 (+脚70)
 側面/プリント
 天板/ツキ板
 タークグレー硝子
¥117,400 [税別]
 才数 14.0/個口数 1

高山 Takayama 引戸型食器棚

- 色/ソフトブラウン
- 材質/タモ材
- 塗装/ウレタン塗装



商品コード 1019
90ダイニングボード
 W900×D450×H1950
¥181,400 [税別]
 才数 29.8/個口数 2

商品コード 1020
135ダイニングボード
 W1362×D450×H1950
¥242,000 [税別]
 才数 45.0/個口数 2

商品コード 1021
170ダイニングボード
 W1700×D450×H1950
¥282,400 [税別]
 才数 56.1/個口数 2



商品コード 1025
100ダイニングボード (長扉)
 W1000×D450×H1950
¥153,000 [税別]
 才数 33.1/個口数 2

商品コード 1026
135ダイニングボード (長扉)
 W1325×D450×H1950
¥217,700 [税別]
 才数 43.8/個口数 2

商品コード 1017
100オープンダイニング
 W1001×D450×H1950
 OPスペース左/W400×D375×H402
 OPスペース右/W502×D433×H450
¥145,000 [税別]
 才数 33.1/個口数 2

商品コード 1018
135オープンダイニング
 W1322×D450×H1950
 OPスペース左/W400×D375×H402
 OPスペース右/W826×D433×H450
¥209,700 [税別]
 才数 43.7/個口数 2



商品コード 1014
60レンジ台L
 W600×D450×H1280
 OPスペース/W545×D385×H418
¥72,400 [税別]
 才数 13.1/個口数 1



商品コード 1015
90ワゴン
 W900×D450×H820
 移動棚板4枚
 裏面加工
 キャスター付
¥84,700 [税別]
 才数 12.5/個口数 1



商品コード 1016
120ワゴン
 W1200×D450×H820
 移動棚板6枚
 裏面加工
 キャスター付
¥112,700 [税別]
 才数 16.7/個口数 1

バーキン Birkin

- 高さ調整機能付戸車
- 引出し箱組
- アッシュ材



商品コード 2422
90ダイニングボード
W902×D450×H1800
上棚板/W409×D295×H19×8枚
下棚板/W409×D295×H19×2枚
上台下部間隔/60mm×12段
下台ダボ/中央1段
¥91,700 [税別]
才数 27.0/個口数 2



商品コード 2423
120ダイニングボード
W1203×D450×H1800
上棚板/W559×D295×H19×8枚
下棚板/W559×D295×H19×2枚
上台下部間隔/60mm×12段
下台ダボ/中央1段
¥113,700 [税別]
才数 36.0/個口数 2



商品コード 2424
120オープンダイニング
W1203×D450×H1800
上棚板/W559×D295×H19×4枚
下棚板/W559×D295×H19×2枚
上台下部間隔/60mm×6段
下台ダボ/中央1段
上左OP/W350×D400×H385
上右OP/W765×D420×H430
¥113,700 [税別]
才数 36.0/個口数 2

アポロ Apollo

- 色/ブラウン
- 材質/ケバンス材
- 塗装/ウレタン塗装



商品コード 106
45ミドルボード
W450×D450×H1490
¥40,400 [税別]
才数 11.4/個口数 1



商品コード 107
90ミドルボード
W890×D450×H1490
¥72,400 [税別]
才数 22.5/個口数 1



商品コード 37
45フリーボード[左]
W450×D450×H1840
¥64,400 [税別]
才数 14.1/個口数 1



商品コード 31
90フリーボード
W890×D450×H1840
¥121,000 [税別]
才数 27.8/個口数 1



商品コード 32
60フリーボード
W600×D450×H1840
¥80,700 [税別]
才数 18.8/個口数 1



商品コード 30
45フリーボード[右]
W450×D450×H1840
¥64,400 [税別]
才数 14.1/個口数 1

旭 Asah

- 色/ブラウン
- 材質/ケバンス材
- 塗装/ウレタン塗装



商品コード 1003
40オープンダイニング
W400×D450×H1840
OPスペース/W360×D400×H500
¥40,400 [税別]
才数 12.5/個口数 1 / 約23kg



商品コード 1002
30オープンダイニング
W300×D450×H1840
OPスペース/W260×D400×H500
¥36,000 [税別]
才数 9.4/個口数 1 / 約21kg



商品コード 1001
40ダイニングボード
W400×D450×H1840
¥44,400 [税別]
才数 12.5/個口数 1 / 約27kg



商品コード 1000
30ダイニングボード
W300×D450×H1840
¥40,400 [税別]
才数 9.4/個口数 1 / 約25kg

マリブ Malive

- 材質/アッシュ材
- ダボはねじ込み式
- 引出し箱組



商品コード 2752
120DB H160
W1202×D443×H1600
上棚板6枚・下2枚
¥113,700 [税別]
才数 31.6/個口数 2

トレンドィ Trendy

- 色/ナチュラル・ブラウン
- 材質/ラバー材
- 引出し箱組

- カラー/ブラウン
brown color

- カラー/ナチュラル
natural color

在庫限りで廃盤



商品コード 2742
120DB H160 BR色
W1202×D443×H1600
上棚板6枚・下2枚
¥110,000 [税別]
才数 31.6/個口数 2



商品コード 2743
120DB H180 BR色
W1202×D443×H1800
上棚板8枚・下2枚
¥117,400 [税別]
才数 35.5/個口数 2



商品コード 2733
120DB H180 NA色
W1202×D443×H1800
上棚板8枚・下2枚
¥117,400 [税別]
才数 35.5/個口数 2

ランタナ

- 色/ナチュラル ブラウン
- 材質/ラバーウッド
- 戸車/調整可能
- レール/Vレール

- 扉/引戸タイプ
- ガラス/面取りガラス
- 引出し箱組

- 120 OPD/コンセント・スライドカウンター付

食器棚・OPボード：上台ネジ込みダボ・下台差込ダボ



商品コード 1970
90ダイニングボード
W903×D450×H1800
上棚板 8枚/下棚板 2枚
¥90,400 [税別]
才数 27.1/個口数 2



商品コード 1971
120ダイニングボード
W1203×D450×H1800
上棚板 8枚/下棚板 2枚
¥110,000 [税別]
才数 36.1/個口数 2



商品コード 1972
120オープンボード
W1203×D450×H1800
上棚板 4枚/下棚板 2枚
OPスペース左/W345×D395×H390
OPスペース右/W765×D420×H430
¥110,000 [税別]
才数 36.1/個口数 2
上棚板 4枚/下棚板 2枚



商品コード 1980
90ダイニングボード
W903×D450×H1800
上棚板 8枚/下棚板 2枚
¥90,400 [税別]
才数 27.1/個口数 2



商品コード 1981
120ダイニングボード
W1203×D450×H1800
上棚板 8枚/下棚板 2枚
¥110,000 [税別]
才数 36.1/個口数 2



商品コード 1982
120オープンボード
W1203×D450×H1800
上棚板 4枚/下棚板 2枚
OPスペース左/W345×D395×H390
OPスペース右/W765×D420×H430
¥110,000 [税別]
才数 36.1/個口数 2



商品コード 1973
90カウンターNA色
W903×D450×H860
棚板 2枚
裏面化粧済
キャスターなし
¥46,700 [税別]
才数 13.0/個口数 1



商品コード 1974
120カウンターNA色
W1203×D450×H860
棚板 2枚
裏面化粧済
キャスターなし
¥63,000 [税別]
才数 17.3/個口数 1



商品コード 1983
90カウンターBR色
W903×D450×H860
棚板 2枚
裏面化粧済
キャスターなし
¥46,700 [税別]
才数 13.0/個口数 1



商品コード 1984
120カウンターBR色
W1203×D450×H860
棚板 2枚
裏面化粧済
キャスターなし
¥63,000 [税別]
才数 17.3/個口数 1

ランタナ下駄箱

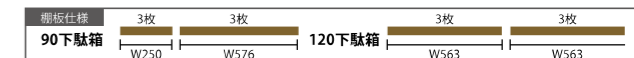

脚Φ50mm

- 色/ナチュラル・ブラウン
 - 材質/ラバーウッド
- 下駄箱：差込ダボ
90下駄箱：約3.0kg 120下駄箱：約3.7kg



商品コード 1985
90下駄箱BR色
W903×D420×H910 (+脚70)
¥42,000 [税別]
才数 12.9/個口数 1



商品コード 1986
120下駄箱BR色
W1203×D420×H910 (+脚70)
¥50,400 [税別]
才数 17.2/個口数 1



商品コード 1975
90下駄箱NA色
W903×D420×H910 (+脚70)
¥42,000 [税別]
才数 12.9/個口数 1



商品コード 1976
120下駄箱NA色
W1203×D420×H910 (+脚70)
¥50,400 [税別]
才数 17.2/個口数 1

庵 lori

- 色/ブラウン
- 材質/タモ材
- 塗装/ウレタン塗装



右側引出しは
隠し引出しです。



- 引出しは24mmカキ板
- ロッキング組



カマボコ組
下への荷重強度が強い家
作りに使用される組立方法

裏面加工



商品コード 422
75コレクションボード
W750×D440×H1600
¥161,400 [税別]
才数 19.9/個口数 1



- 梱包は1個口
- 扉外し、上下分離可

商品コード 428
132書棚
W1320×D440×H1800
¥322,700 [税別]
才数 39.4/個口数 1



商品コード 426
60レンジ台
W600×D440×H1280
¥121,000 [税別]
才数 12.8/個口数 1



商品コード 400
90フリーボード
W900×D440×H1880
¥262,000 [税別]
才数 28.1/個口数 2



商品コード 420
120サイドボード
W1200×D440×H860
¥201,700 [税別]
才数 17.1/個口数 1
重量約 4.3 kg



商品コード 421
150サイドボード
W1490×D440×H860
¥242,000 [税別]
才数 21.3/個口数 1
重量約 5.4 kg

商品コード 427
90書棚 [サイズ違い]
W900×D440×H1800
¥262,000 [税別]
才数 26.9/個口数 2

モナリザ

Monalisa

- 色/ナチュラル・ダーク
- 材質/タモ材
- 塗装/ウレタン塗装

sales point

- ①フルオープンレール式引出し
- ②小皿収納金具付引出し
- ③仕切板付引出し

皿を取りやすい



- ②小皿収納金具付引出し
- ※モナリザ全機種

重ねても安心



- ③収納用仕切棒付引出し
- ※120両面ハッチを除く
モナリザ全機種

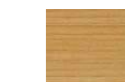

カラー/ナチュラル
natural color



カラー/ダーク
dark color

在庫限りで廃盤



商品コード 1260
90ダイニングボード NA色
W900×D450×H2000
¥121,000 [税別]
才数 30.5/個口数 2

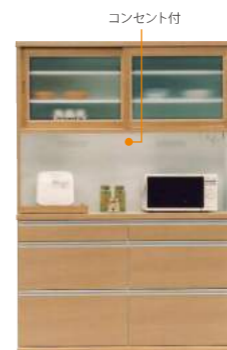

商品コード 1263
140オープンダイニング NA色
W1400×D450×H2000
OPスペース左/W400×D375×H465
OPスペース右/W910×D435×H505
¥181,400 [税別]
才数 47.4/個口数 2



商品コード 1261
120ダイニングボード NA色
W1200×D450×H2000
¥157,000 [税別]
才数 40.7/個口数 2



商品コード 1262
120オープンダイニング NA色
W1200×D450×H2000
OPスペース左/W400×D375×H465
OPスペース右/W710×D435×H505
¥157,000 [税別]
才数 40.7/個口数 2



商品コード 1264
120両面ハッチ NA色
W1200×D500×H2000
OPスペース上/W695×D500×H440
OPスペース下/W555×D425×H375
¥229,700 [税別]
才数 45.1/個口数 2



前後どちらでもご使用いただけますので、
スペースを有効利用することが出来ます。また、
スライドカウンター式になっていますので、
カウンターバーとしても使用できます。

商品コード 1284
120両面ハッチ DK色
DK色もあります
●DK色の商品コードは1284です。

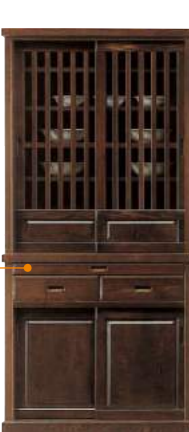

商品コード 403
90ダイニングボード
W900×D440×H1880
¥282,400 [税別]
才数 28.1/個口数 2



商品コード 401
120ダイニングボード
W1200×D440×H1880
¥363,000 [税別]
才数 37.4/個口数 2



商品コード 402
150ダイニングボード
W1500×D440×H1880
¥403,400 [税別]
才数 46.7/個口数 2



商品コード 425
180ダイニングボード
W1760×D440×H1880
¥443,700 [税別]
才数 54.8/個口数 2

商品コード 406
90上置
W900×D440×H470
¥88,700 [税別]
才数 7.0/個口数 1

商品コード 407
120上置
W1200×D440×H470
¥100,700 [税別]
才数 9.4/個口数 1

商品コード 408
150上置
W1500×D440×H470
¥121,000 [税別]
才数 11.7/個口数 1

商品コード 409
180上置
W1760×D440×H470
¥141,000 [税別]
才数 13.8/個口数 1

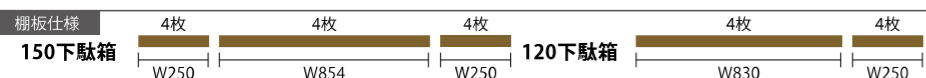

- 色/ナチュラル・ブラウン
- 材質/タモ材
- 脚/アジャスター付
- 側面/カマチ組

脚Φ80mm



商品コード 411
150下駄箱 NA色
W1500×D410×H900(+脚150)
¥242,000 [税別]
才数 20.5/個口数 1



商品コード 410
120下駄箱 NA色
W1200×D410×H900(+脚150)
¥201,700 [税別]
才数 16.4/個口数 1



商品コード 412
120下駄箱 BR色
W1200×D410×H900(+脚150)
¥201,700 [税別]
才数 16.4/個口数 1



商品コード 413
150下駄箱 BR色
W1500×D410×H900(+脚150)
¥242,000 [税別]
才数 20.5/個口数 1



商品コード 1280
90ダイニングボード DK色
W900×D450×H2000
¥121,000 [税別]
才数 30.5/個口数 2



商品コード 1283
140オープンダイニング DK色
W1400×D450×H2000
OPスペース左/W400×D375×H465
OPスペース右/W910×D435×H505
¥181,400 [税別]
才数 47.4/個口数 2



商品コード 1281
120ダイニングボード DK色
W1200×D450×H2000
¥157,000 [税別]
才数 40.7/個口数 2



商品コード 1282
120オープンダイニング DK色
W1200×D450×H2000
OPスペース左/W400×D375×H465
OPスペース右/W710×D435×H505
¥157,000 [税別]
才数 40.7/個口数 2

山水 Sansui

- 色/ナチュラル・ブラウン
- 材質/タモ材
- 塗装/ウレタン塗装



カラー/ナチュラル
natural color



カラー/ブラウン
brown color



- 側面スペースより電化製品の熱にがします。
- スライドテーブルは左右どちらも引出せます。

- sales point
- ①オープンスペース部の天板壁板はポリ板仕様で水気に強く、また、側面が空いているため通気性がよくなっています。
 - ②コンセント付
 - ③引出し全段フルオープンスライドレール付
 - ④上台と下台の連結はジョイント金具を使用
 - ⑤オープン部左右スライドカウンター
 - ⑥帆立がなく全体収納
 - ⑦コード穴直径50mm
 - ⑧内脚の高さ66mm (高さ調整可能)



商品コード 1310
90ダイニングボードNA色
W900×D435×H1900
上台/棚板3枚・固定棚1枚
④⑥
下台/棚板4枚
上台ガラス/透明
下台ガラス/ミスト
¥173,400 [税別]
才数 28.0/個口数 2
約70kg



商品コード 1312
120オープンダイニングNA色
W1200×D475×H1900
OPスペース左/W560×D440×H410
OPスペース右/W560×D440×H410
上台/棚板4枚
①②③④⑥
下台/棚板4枚
上台ガラス/透明
下台ガラス/ミスト
¥242,000 [税別]
才数 40.8/個口数 2
約90kg



商品コード 1311
120ダイニングボードNA色
W1200×D435×H1900
上台/棚板6枚 固定棚1枚
④⑥
下台/棚板4枚
上台ガラス/透明
下台ガラス/ミスト
¥242,000 [税別]
才数 37.4/個口数 2
約90kg



商品コード 1315
50オープンチェストNA色
W500×D472×H870 (内脚部H66)
コード穴1箇所・棚板1枚
裏化粧
④⑥⑧
¥60,400 [税別]
才数 7.2/個口数 1
約18kg



商品コード 1328
45-3段キャビネットBR色
W450×D435×H1345 (内脚部H66)
裏化粧板(向かって左側に引手)
棚板3枚
④⑥
ミストガラス
¥80,700 [税別]
才数 9.5/個口数 1 約28kg



商品コード 1323
90-2列キャビネットBR色
W900×D435×H545 (内脚部H66)
棚板2枚
裏化粧
④⑥
ミストガラス
¥64,400 [税別]
才数 7.2/個口数 1 約20kg



商品コード 1322
90-4マスキャビネットBR色
W900×D435×H995 (内脚部H66)
上台/棚板1枚
裏化粧
④⑥
下台/棚板2枚
上/透明ガラス
下/ミストガラス
¥92,700 [税別]
才数 13.8/個口数 1 約35kg

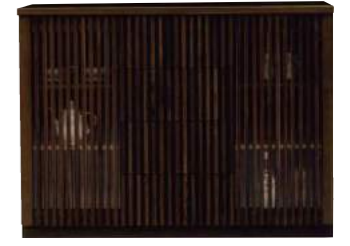

商品コード 1324
120サイドボードBR色
W1200×D435×H890
棚板4枚
裏化粧
④⑥
透明ガラス
¥129,000 [税別]
才数 17.5/個口数 1 約53kg



商品コード 1318
45-3段キャビネットNA色
W450×D435×H1345 (内脚部H66)
裏化粧板(向かって左側に引手)
棚板3枚
④⑥
ミストガラス
¥80,700 [税別]
才数 9.5/個口数 1 約28kg



商品コード 1316
90-2列キャビネットNA色
W900×D435×H545 (内脚部H66)
棚板2枚
裏化粧
④⑥
ミストガラス
¥64,400 [税別]
才数 7.2/個口数 1 約20kg



商品コード 1317
90-4マスキャビネットNA色
W900×D435×H995 (内脚部H66)
上台/棚板1枚
裏化粧
④⑥
下台/棚板2枚
上/透明ガラス
下/ミストガラス
¥92,700 [税別]
才数 13.8/個口数 1 約35kg

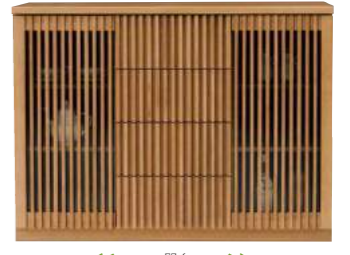

商品コード 1319
120サイドボードNA色
W1200×D435×H890
棚板4枚
裏化粧
④⑥
透明ガラス
¥129,000 [税別]
才数 17.5/個口数 1 約53kg



商品コード 1326
90ダイニングボードBR色
W900×D435×H1900
上台/棚板3枚・固定棚1枚
④⑥
下台/棚板4枚
上台ガラス/透明
下台ガラス/ミスト
¥173,400 [税別]
才数 28.0/個口数 2
約70kg



商品コード 1329
120オープンダイニングBR色
W1200×D475×H1900
OPスペース左/W560×D440×H410
OPスペース右/W560×D440×H410
上台/棚板4枚
①②③④⑥
下台/棚板4枚
上台ガラス/透明
下台ガラス/ミスト
¥242,000 [税別]
才数 40.8/個口数 2
約90kg



商品コード 1327
120ダイニングボードBR色
W1200×D435×H1900
上台/棚板6枚 固定棚1枚
④⑥
下台/棚板4枚
上台ガラス/透明
下台ガラス/ミスト
¥242,000 [税別]
才数 37.4/個口数 2
約90kg



商品コード 1325
50オープンチェストBR色
W500×D472×H870 (内脚部H66)
コード穴1箇所・棚板1枚
裏化粧
④⑥⑧
¥60,400 [税別]
才数 7.2/個口数 1
約18kg



商品コード 1313
100TVボードNA色
W1000×D472×H480 (内脚部H66)
OPスペース上左/W468×D428×H150
OPスペース上右/W468×D428×H150
コード穴2箇所
裏化粧
④⑥⑧
¥60,400 [税別]
才数 7.5/個口数 1
約20kg



商品コード 1314
150TVボードNA色
W1500×D472×H480 (内脚部H66)
OPスペース上左/W472×D428×H150
OPスペース上中/W472×D428×H150
OPスペース上右/W472×D428×H150
コード穴3箇所
裏化粧
④⑥⑧
¥80,700 [税別]
才数 11.1/個口数 1
約25kg



商品コード 1320
100TVボードBR色
W1000×D472×H480 (内脚部H66)
OPスペース上左/W468×D428×H150
OPスペース上右/W468×D428×H150
コード穴2箇所
裏化粧
④⑥⑧
¥60,400 [税別]
才数 7.5/個口数 1
約20kg



商品コード 1321
150TVボードBR色
W1500×D472×H480 (内脚部H66)
OPスペース上左/W472×D428×H150
OPスペース上中/W472×D428×H150
OPスペース上右/W472×D428×H150
コード穴3箇所
裏化粧
④⑥⑧
¥80,700 [税別]
才数 11.1/個口数 1
約25kg

- 色 / ナチュラル・ブラウン
- 材質 / タモ材
- 塗装 / ウレタン塗装

sales point

- ①向かって左の引出しは中央に縦の仕切板付
- ②脚と本体の間にゴムパッキン付属
- ③コード線用穴φ50mmは、ゴム製部品設置によりφ45mmになります。



商品コード 1356
50オープンチェスト BR色
 W500×D450×H878 (内脚部H70)
 可動棚板1枚・コード穴1箇所
 ●● / 裏化粧
¥64,400 [税別]
 才数 6.9 / 個口数 1



商品コード 1354
100TVボード BR色
 W1000×D450×H484 (内脚部H70)
 OPスペース上左 / W468×D428×H150
 OPスペース上右 / W468×D428×H150
 コード穴2箇所・棚板なし
 ●● / 裏化粧
¥68,400 [税別]
 才数 7.1 / 個口数 1



商品コード 1355
150TVボード BR色
 W1500×D450×H484 (内脚部H70)
 OPスペース上左 / W472×D428×H150
 OPスペース上中 / W472×D428×H150
 OPスペース上右 / W472×D428×H150
 コード穴3箇所・棚板なし
 ●●● / 裏化粧
¥88,700 [税別]
 才数 10.7 / 個口数 1



商品コード 1350
100キャビネット引出 BR色
 W1000×D450×H484 (内脚部H70)
 可動棚板2枚・コード穴2箇所
 ●● / 裏化粧
¥80,700 [税別]
 才数 7.1 / 個口数 1



商品コード 1420
90ダイニングボード BR色
 W865×D440×H1895
¥132,000 [税別]
 才数 27.0 / 個口数 2



商品コード 1421
120ダイニングボード BR色
 W1200×D440×H1895
¥183,400 [税別]
 才数 37.2 / 個口数 2



商品コード 1422
120オープンダイニング BR色
 W1200×D440×H1895
 OP部 / W1157×D422×H449
 スライドカウンターを除く
¥183,400 [税別]
 才数 37.2 / 個口数 2

スライドカウンター
 W390×D396×H65
 取付け H70
¥11,000 [税別]
 オプション別売



商品コード 1351
150キャビネット引出 BR色
 W1500×D450×H484 (内脚部H70)
 可動棚板2枚・コード穴2箇所
 ●●● / 裏化粧
¥108,700 [税別]
 才数 10.7 / 個口数 1



商品コード 1352
100キャビネット開戸 BR色
 W1020×D450×H484 (内脚部H70)
 可動棚板2枚・コード穴2箇所
 ●● / 裏化粧
¥80,700 [税別]
 才数 7.3 / 個口数 1



商品コード 1353
150キャビネット開戸 BR色
 W1500×D450×H484 (内脚部H70)
 可動棚板3枚・コード穴3箇所
 ●●● / 裏化粧
¥108,700 [税別]
 才数 10.7 / 個口数 1



商品コード 1410
90ダイニングボード NA色
 W865×D440×H1895
¥132,000 [税別]
 才数 27.0 / 個口数 2



商品コード 1411
120ダイニングボード NA色
 W1200×D440×H1895
¥183,400 [税別]
 才数 37.2 / 個口数 2



商品コード 1412
120オープンダイニング NA色
 W1200×D440×H1895
 OP部 / W1157×D422×H449
 スライドカウンターを除く
¥183,400 [税別]
 才数 37.2 / 個口数 2

スライドカウンター
 W390×D396×H65
 取付け H70
¥11,000 [税別]
 オプション別売



商品コード 1336
50オープンチェスト NA色
 W500×D450×H878 (内脚部H70)
 可動棚板1枚・コード穴1箇所
 ●● / 裏化粧
¥64,400 [税別]
 才数 6.9 / 個口数 1



商品コード 1334
100TVボード NA色
 W1000×D450×H484 (内脚部H70)
 OPスペース上左 / W468×D428×H150
 OPスペース上右 / W468×D428×H150
 コード穴2箇所・棚板なし
 ●● / 裏化粧
¥68,400 [税別]
 才数 7.1 / 個口数 1



商品コード 1335
150TVボード NA色
 W1500×D450×H484 (内脚部H70)
 OPスペース上左 / W472×D428×H150
 OPスペース上中 / W472×D428×H150
 OPスペース上右 / W472×D428×H150
 コード穴3箇所・棚板なし
 ●●● / 裏化粧
¥88,700 [税別]
 才数 10.7 / 個口数 1



商品コード 1330
100キャビネット引出 NA色
 W1000×D450×H484 (内脚部H70)
 可動棚板2枚・コード穴2箇所
 ●● / 裏化粧
¥80,700 [税別]
 才数 7.1 / 個口数 1



商品コード 1423
90カウンター BR色
 W865×D440×H900
 可動棚板2枚・側面ツキ板
 裏化粧
 引出3杯
 キャスターなし
¥88,700 [税別]
 才数 12.7 / 個口数 1

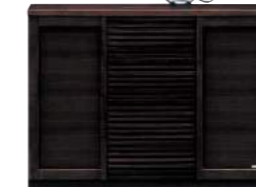

商品コード 1424
120カウンター BR色
 W1200×D440×H900
 可動棚板4枚・側面ツキ板
 裏化粧
 引出3杯
 キャスターなし
¥129,000 [税別]
 才数 17.6 / 個口数 1



商品コード 1413
90カウンター NA色
 W865×D440×H900
 可動棚板2枚・側面ツキ板
 裏化粧
 引出3杯
 キャスターなし
¥88,700 [税別]
 才数 12.7 / 個口数 1



商品コード 1414
120カウンター NA色
 W1200×D440×H900
 可動棚板4枚・側面ツキ板
 裏化粧
 引出3杯
 キャスターなし
¥129,000 [税別]
 才数 17.6 / 個口数 1

相違点	
カウンター	サイドボード
扉 戸板	ガラス
引出 3杯	4杯
天板 3 5mm	2 7mm



商品コード 1331
150キャビネット引出 NA色
 W1500×D450×H484 (内脚部H70)
 可動棚板2枚・コード穴2箇所
 ●●● / 裏化粧
¥108,700 [税別]
 才数 10.7 / 個口数 1



商品コード 1332
100キャビネット開戸 NA色
 W1020×D450×H484 (内脚部H70)
 可動棚板2枚・コード穴2箇所
 ●● / 裏化粧
¥80,700 [税別]
 才数 7.3 / 個口数 1



商品コード 1333
150キャビネット開戸 NA色
 W1500×D450×H484 (内脚部H70)
 可動棚板3枚・コード穴3箇所
 ●●● / 裏化粧
¥108,700 [税別]
 才数 10.7 / 個口数 1



商品コード 1357
90サイドボード BR色
 W866×D441×H889
 可動棚板2枚
 裏化粧
 引出4杯
¥88,700 [税別]
 才数 12.8 / 個口数 1



商品コード 1358
120サイドボード BR色
 W1200×D441×H889
 可動棚板4枚
 裏化粧
 引出4杯
¥129,000 [税別]
 才数 17.7 / 個口数 1



商品コード 1337
90サイドボード NA色
 W866×D441×H889
 可動棚板2枚
 裏化粧
 引出4杯
¥88,700 [税別]
 才数 12.8 / 個口数 1



商品コード 1338
120サイドボード NA色
 W1200×D441×H889
 可動棚板4枚
 裏化粧
 引出4杯
¥129,000 [税別]
 才数 17.7 / 個口数 1

ベスト 仏壇台

選べる2種類3色、お仏壇やお部屋に合わせてお選び下さい。
アッシュ材/ウレタン塗装/日本製/完成品/裏化粧なし

タイプ L



60 L BR色
商品コード 3630



60 L LBR色
商品コード 3635



60 L NA色
商品コード 3620



W600 D450 H552
1個口 5.6才
¥44,000 [税別]
重量約 15 kg

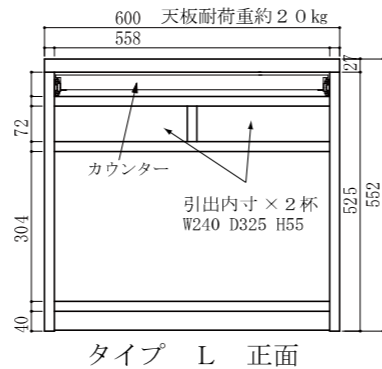

タイプ M



60 M BR色
商品コード 3631



60 M LBR色
商品コード 3636



60 M NA色
商品コード 3621



W600 D450 H1002
1個口 10.1才
¥58,700 [税別]
重量約 23 kg

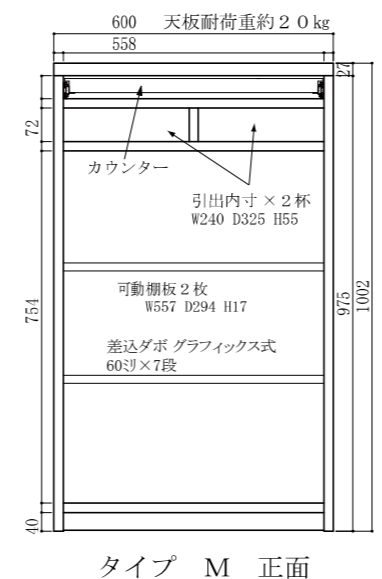

トップ Top

- 色/ナチュラル・ブラウン・ウォールナット
- 材質/強化紙
- フラップ扉(取り外し可能)
- 開き戸プッシュ式扉
- 裏化粧済
- 重量 80:約21kg 120:約33kg 150:40kg





商品コード 2990
80ラックNA色
W800×D425×H950
¥47,700 [税別]
才数 11.3/個口数 1



商品コード 3010
80ラックWAL色
W800×D425×H950
¥47,700 [税別]
才数 11.3/個口数 1



商品コード 3000
80ラックBR色
W800×D425×H950
¥47,700 [税別]
才数 11.3/個口数 1



商品コード 2991
120ラックNA色
W1200×D425×H950
¥66,000 [税別]
才数 16.9/個口数 1



商品コード 3011
120ラックWAL色
W1200×D425×H950
¥66,000 [税別]
才数 16.9/個口数 1



商品コード 3001
120ラックBR色
W1200×D425×H950
¥66,000 [税別]
才数 16.9/個口数 1



商品コード 2992
150ラックNA色
W1500×D425×H950
¥88,000 [税別]
才数 21.1/個口数 1



商品コード 3012
150ラックWAL色
W1500×D425×H950
¥88,000 [税別]
才数 21.1/個口数 1



商品コード 3002
150ラックBR色
W1500×D425×H950
¥88,000 [税別]
才数 21.1/個口数 1





ヒット II

- 色/ナチュラル・ブラウン
- 材質/ラバーウッド
- 引出し箱組
- 棚受はグラフィックス式棚受けダボ
- 90フリーボードの中央1か所を固定棚



商品コード 3870
90サイドボードNA色
W900×D435×H895
内寸/W413×D346×H657×2
引出内寸/W380×D323×H92×2杯
棚板/4枚
¥55,000 [税別]
才数 13.2/個口数 1



商品コード 3871
135サイドボードNA色
W1330×D435×H895
内寸/W626×D346×H657×2
引出内寸/W380×D323×H92×3杯
棚板/4枚
¥66,000 [税別]
才数 19.6/個口数 1



商品コード 3872
90ミドルボードNA色
W900×D435×H1195
内寸/W413×D346×H955×2
引出内寸/W380×D323×H92×2杯
棚板/6枚
¥66,000 [税別]
才数 17.6/個口数 1



商品コード 3873
90フリーボードNA色
W900×D435×H1835
内寸/W413×D346×H1595×2
引出内寸/W380×D323×H92×2杯
棚板/可動棚8枚(固定棚中央1枚)
¥73,400 [税別]
才数 27.0/個口数 1

	内寸	引出内寸	可動棚板	重量kg
90フリーボード	W413×D346×H787×4	W380×D323×H92×2杯	8枚	55
90ミドル	W413×D346×H955×2	W380×D323×H92×2杯	6枚	41
135サイド	W626×D346×H657×2	W380×D323×H92×3杯	4枚	44
90サイド	W413×D346×H657×2	W380×D323×H92×2杯	4枚	32



商品コード 3880
90サイドボードBR色
W900×D435×H895
内寸/W413×D346×H657×2
引出内寸/W380×D323×H92×2杯
棚板/4枚
¥55,000 [税別]
才数 13.2/個口数 1



商品コード 3881
135サイドボードBR色
W1330×D435×H895
内寸/W626×D346×H657×2
引出内寸/W380×D323×H92×3杯
棚板/4枚
¥66,000 [税別]
才数 19.6/個口数 1



商品コード 3882
90ミドルボードBR色
W900×D435×H1195
内寸/W413×D346×H955×2
引出内寸/W380×D323×H92×2杯
棚板/6枚
¥66,000 [税別]
才数 17.6/個口数 1



商品コード 3883
90フリーボードBR色
W900×D435×H1835
内寸/W413×D346×H1595×2
引出内寸/W380×D323×H92×2杯
棚板/可動棚8枚(固定棚中央1枚)
¥73,400 [税別]
才数 27.0/個口数 1

プリウス

- 色/ナチュラル・ブラウン
- 材質/タモ材・タモツキ板
- 引出/3段引レール使用
- 格子/フラップ式扉
- コード穴/全機種背面に1箇所
- 全機種/棚板なし
- 耐荷重/全機種約40kg
- :マグネットW22凸あり
- :フラップ金具W22凸あり

※台輪タイプの出荷は10日かかります。



商品コード 2442
60TVボード
(引出・台輪タイプ)NA色
W600×D450×H463(内台輪H43)
OPスペース/W555×D426×H150
引出内寸/W505×D335×H105(最大160)
¥36,700 [税別]
才数 4.6/個口数 1



商品コード 2442
60TVボード
(引出・木脚タイプ)NA色
W600×D450×H490(内木脚H70)
OPスペース/W555×D426×H150
引出内寸/W505×D335×H105(最大160)
木脚/W51×D51×H70(ビス締タイプ)
¥36,700 [税別]
才数 4.2/個口数 1



商品コード 2440
60TVボード
(格子・台輪タイプ)NA色
W600×D450×H303(内台輪H43)
格子内寸/W555×D395×H205
¥33,000 [税別]
才数 3.0/個口数 1



商品コード 2440
60TVボード
(格子・木脚タイプ)NA色
W600×D450×H330(内木脚H70)
格子内寸/W555×D395×H205
木脚/W51×D51×H70(ビス締タイプ)
¥33,000 [税別]
才数 2.6/個口数 1



商品コード 2443
60TVボード
(引出・台輪タイプ)BR色
W600×D450×H463(内台輪H43)
OPスペース/W555×D426×H150
引出内寸/W505×D335×H105(最大160)
¥36,700 [税別]
才数 4.6/個口数 1



商品コード 2443
60TVボード
(引出・木脚タイプ)BR色
W600×D450×H490(内木脚H70)
OPスペース/W555×D426×H150
引出内寸/W505×D335×H105(最大160)
木脚/W51×D51×H70(ビス締タイプ)
¥36,700 [税別]
才数 4.2/個口数 1



商品コード 2441
60TVボード
(格子・台輪タイプ)BR色
W600×D450×H303(内台輪H43)
格子内寸/W555×D395×H205
¥33,000 [税別]
才数 3.0/個口数 1



商品コード 2441
60TVボード
(格子・木脚タイプ)BR色
W600×D450×H330(内木脚H70)
格子内寸/W555×D395×H205
木脚/W51×D51×H70(ビス締タイプ)
¥33,000 [税別]
才数 2.6/個口数 1

マイルド Mild

- 色/ブラウン
- 材質/ケバンス材
- 塗装/ウレタン塗装



商品コード 86 60レンジ L W600×D450×H1270 OPスペース/ W540×D380×H430 2口コンセント付 ¥60,400 [税別] 才数 12.9/個口数 1

商品コード 97 45ダイニングボード 左 W450×D450×H1840 ¥64,400 [税別] 才数 14.1/個口数 1

商品コード 98 60オープン W W600×D450×H1840 OPスペース上/ W540×D380×H380 OPスペース下/ W540×D370×H420 コンセント付 ¥72,400 [税別] 才数 18.8/個口数 1

商品コード 96 45ダイニングボード 右 W450×D450×H1840 ¥64,400 [税別] 才数 14.1/個口数 1

商品コード 87 60レンジ H W600×D450×H1840 OPスペース/ W540×D380×H450 1口コンセント付 ¥76,400 [税別] 才数 18.8/個口数 1

商品コード 79 60ダイニングボード K W600×D450×H1840 ¥80,700 [税別] 才数 18.8/個口数 1

ラーク Lark

- 色/ナチュラル・ダーク
- 材質/タモ材
- 塗装/ウレタン塗装
- 裏塗装
- ガラス棚/耐荷重約2kg



商品コード 1242 50コレクション ボード M NA色 W500×D400×H1500 ¥88,700 [税別] 才数 11.4/個口数 1 約3.7kg

商品コード 1243 50コレクション ボード H NA色 W500×D400×H1800 ¥96,700 [税別] 才数 13.6/個口数 1 約4.1kg

商品コード 1240 50コレクション ボード M DK色 W500×D400×H1500 ¥88,700 [税別] 才数 11.4/個口数 1 約3.7kg

商品コード 1241 50コレクション ボード H DK色 W500×D400×H1800 ¥96,700 [税別] 才数 13.6/個口数 1 約4.1kg

ビッツ Biz

- 色/ナチュラル・ブラウン
- 材質/ケバンス材
- 塗装/ウレタン塗装
- 裏塗装
- ガラス棚/耐荷重約1.7kg



商品コード 9146 45コレクション ボード M NA色 W445×D440×H1200 ライト付 ¥76,400 [税別] 才数 8.9/個口数 1

商品コード 9147 45コレクション ボード H NA色 W445×D440×H1560 ライト付 ¥84,700 [税別] 才数 11.6/個口数 1

商品コード 9144 45コレクション ボード M BR色 W445×D440×H1200 ライト付 ¥76,400 [税別] 才数 8.9/個口数 1

商品コード 9145 45コレクション ボード H BR色 W445×D440×H1560 ライト付 ¥84,700 [税別] 才数 11.6/個口数 1

ホープⅡ・Ⅲ Hope

- 色/ブラウン
- 材質/ケバンス材
- 塗装/ウレタン塗装



商品コード 110 ホープⅡ 90サイドボード W872×D454×H945 ¥60,400 [税別] 才数 14.1/個口数 1 約2.8kg

商品コード 160 ホープⅢ 90サイドボード W872×D350×H945 ¥54,400 [税別] 才数 10.9/個口数 1 約2.5kg



商品コード 111 ホープⅡ 135サイドボード W1310×D454×H945 ¥80,700 [税別] 才数 21.2/個口数 1 約4.0kg



商品コード 112 ホープⅡ 180サイドボード W1745×D454×H945 ¥121,000 [税別] 才数 28.2/個口数 1 約5.5kg



商品コード 9112 ホープⅡ 45サイドボード W440×D454×H945 ¥28,000 [税別] (左)才数 7.1/個口数 1 約1.8kg



商品コード 9112 ホープⅡ 45サイドボード W440×D454×H945 ¥28,000 [税別] (右)才数 7.1/個口数 1 約1.8kg

ルーキー

- 色/ブラウン
- 材質/ケバンス材
- 塗装/ウレタン塗装



出窓タイプ



商品コード 119 45ミドルボード W440×D450×H1450 ¥40,400 [税別] 才数 11.1/個口数 1



商品コード 113 60ミドルボード W600×D450×H1450 ¥64,400 [税別] 才数 14.8/個口数 1



商品コード 114 90ミドルボード W870×D450×H1450 ¥72,400 [税別] 才数 21.9/個口数 1

都 Miyako

- 色/ブラウン
- 材質/ケバンス材
- 塗装/ウレタン塗装



カマホゾ組 下への荷重強度が強い 家作りに使用される組立方法



商品コード 115 90サイドボード W872×D454×H945 ¥60,400 [税別] 才数 14.1/個口数 1 約3.2kg



商品コード 116 135サイドボード W1325×D454×H945 ¥80,700 [税別] 才数 21.4/個口数 1 約4.2kg

ナポリ Napoli

- 色/ブラウン
- 材質/ケバンス材
- 塗装/ウレタン塗装



商品コード 104 45ミドルボード W450×D454×H1300 ¥40,400 [税別] 才数 10.0/個口数 1



商品コード 105 90ミドルボード W890×D454×H1300 ¥72,400 [税別] 才数 19.6/個口数 1

和やか

仏壇台 なごやか

選べる 2タイプ (L、M) × 3色 (NA、LBR、BR)
お仏壇やお部屋に合わせてお選びください。

フリーボード

ブラックアッシュ材/ウレタン塗装/日本製/完成品/裏化粧なし
天板:強化紙 側面:プリント合板



60 L NA色
W600 D450 H552
1個口 5.6才 重量約15kg
商品コード 4000
¥47,700 [税別]

60 L LBR色
W600 D450 H552
1個口 5.6才 重量約15kg
商品コード 4020
¥47,700 [税別]

60 L BR色
W600 D450 H552
1個口 5.6才 重量約15kg
商品コード 4010
¥47,700 [税別]

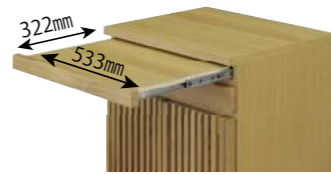

スライドカウンター

⚠ 極端な偏荷重になると本体が転倒する場合がありますので十分注意してください。



タイプ L

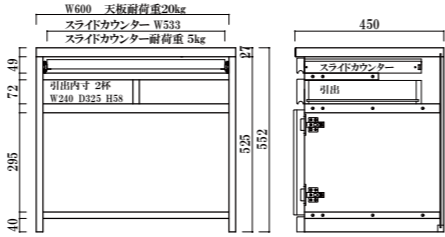

タイプ M

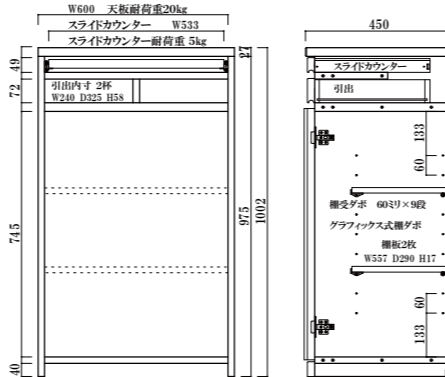

60 M NA色
W600 D450 H1002
1個口 10.1才 重量約23kg
商品コード 4001
¥62,400 [税別]

60 M LBR色
W600 D450 H1002
1個口 10.1才 重量約23kg
商品コード 4021
¥62,400 [税別]

60 M BR色
W600 D450 H1002
1個口 10.1才 重量約23kg
商品コード 4011
¥62,400 [税別]

室町

仏壇台 むろまち

天板:強化シート
側面、内側:プリント
前面:キリ材無垢
扉:キリ材無垢、引戸タイプ

引出箱組
カウンター:3段引きレール付スライド
棚受け:グラフィックス棚ダボ (Mタイプのみ)
天板耐荷重:約20kg



60 L LBR色
W600 D445 H552
1個口 5.6才 重量約23kg
商品コード 4500
¥40,000 [税別]

60 L BR色
W600 D445 H552
1個口 5.6才 重量約23kg
商品コード 4600
¥40,000 [税別]

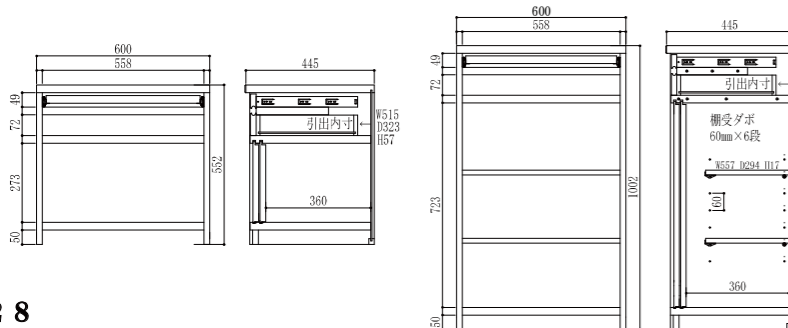

60 M LBR色
W600 D445 H1002
1個口 10.1才 重量約36kg
商品コード 4501
¥53,400 [税別]

60 M BR色
W600 D445 H1002
1個口 10.1才 重量約36kg
商品コード 4601
¥53,400 [税別]

⚠ 極端な偏荷重になると本体が転倒する場合がありますので十分注意してください。

吉野

Yoshino

■色/ブラウン ライトブラウン
■材質/タモ材
■塗装/ウレタン塗装
■引出し箱組

※135書棚は、扉を外せば上台と下台の分離が出来ます。



商品コード 1112
90書棚 LBR色
W900×D440×H1800
棚受ダボ60mm間隔
移動棚/5枚
固定棚/1枚
¥137,000 [税別]
才数 27.5/個口数 1

商品コード 1113
135書棚 LBR色
W1345×D440×H1800
棚受ダボ60mm間隔
移動棚/15枚
固定棚/1枚
¥189,400 [税別]
才数 40.3/個口数 1

商品コード 1110
90書棚 BR色
W900×D440×H1800
棚受ダボ60mm間隔
移動棚/5枚
固定棚/1枚
¥137,000 [税別]
才数 27.5/個口数 1

商品コード 1111
135書棚 BR色
W1345×D440×H1800
棚受ダボ60mm間隔
移動棚/15枚
固定棚/1枚
¥189,400 [税別]
才数 40.3/個口数 1

富士

Fuji

■色/ブラウン
■材質/ケバンス材
■塗装/ウレタン塗装



カマホゾ組
下への荷重強度が強い
家作りで使用される組立
方法



商品コード 20
90書棚 [開戸型]
W890×D440×H1940
¥137,000 [税別]
才数 29.1/個口数 2

商品コード 21
135書棚 [開戸型]
W1330×D440×H1940
¥189,400 [税別]
才数 42.7/個口数 2

銀河

Ginga

■色/ブラウン
■材質/ケバンス材
■塗装/ウレタン塗装



商品コード 560
90書棚 [引戸型]
W890×D440×H1940
¥137,000 [税別]
才数 29.1/個口数 2

商品コード 561
135書棚 [引戸型]
W1330×D440×H1940
¥189,400 [税別]
才数 42.7/個口数 2

タワー

Tower

■色/ナチュラル・ブラウン
■材質/タモ材
■フラップ扉(取り外し可能)
扉の入れ替えが出来ます
■引出しフルオープンレール付



引出内寸 W×D×H(MAX) cm	
60 ラック	49×32×10(16)
75 ラック	64×32×10(16)
90 ラック	79×32×10(16)



商品コード 3250
60ラック NA色
W600×D400×H1400
¥55,000 [税別]
才数 12.5/個口数 1

商品コード 3251
75ラック NA色
W750×D400×H1400
¥66,000 [税別]
才数 15.6/個口数 1

商品コード 3252
90ラック NA色
W900×D400×H1400
¥73,400 [税別]
才数 18.7/個口数 1

商品コード 3260
60ラック BR色
W600×D400×H1400
¥55,000 [税別]
才数 12.5/個口数 1

商品コード 3261
75ラック BR色
W750×D400×H1400
¥66,000 [税別]
才数 15.6/個口数 1

商品コード 3262
90ラック BR色
W900×D400×H1400
¥73,400 [税別]
才数 18.7/個口数 1

- 色/ BR:ブラウン LBR:ライトブラウン WH:ホワイト
- 材質/キリ材
- うづくり仕上げ
- 引出箱組
- 側面:プリント合板
- 内部:プリント合板



商品コード 3940
90 DB BR色
W900×D400×H1700
棚板10枚/グラフィックス仕様
¥73,400 [税別]
22.7オ/2個口/約48kg

商品コード 3941
120 DB BR色
W1200×D400×H1700
棚板10枚/グラフィックス仕様
¥91,700 [税別]
30.3オ/2個口/約65kg



商品コード 3980
90カウンター BR色
W903×D401×H880
棚板4枚/グラフィックス仕様
¥40,000 [税別]
11.8オ/1個口/約28.5kg

商品コード 3981
120カウンター BR色
W1203×D401×H880
棚板4枚/グラフィックス仕様
¥50,000 [税別]
15.7オ/1個口/約36.0kg



箱組引出
箱組仕様で強度アップ



商品コード 3950
90 DB LBR色

商品コード 3951
120 DB LBR色



商品コード 3982
90カウンター LBR色

商品コード 3983
120カウンター LBR色



スライドカウンター
食器などを食器棚に入れる場合や食器棚から出す場合にスライドカウンター上に一時置くので大変便利



商品コード 3960
90 DB WH色

商品コード 3961
120 DB WH色



商品コード 3984
90カウンター WH色

商品コード 3985
120カウンター WH色

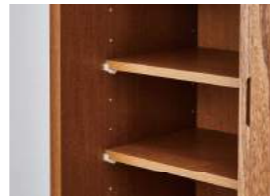

棚受けダボ
棚板固定はグラフィックス仕様



商品コード 3952
80レンジ台 LBR色
W800×D400×H1700
棚板2枚/グラフィックス仕様
¥61,400 [税別]
20.2オ/1個口/約35kg



商品コード 3962
80レンジ台 WH色
W800×D400×H1700
棚板2枚/グラフィックス仕様
¥61,400 [税別]
20.2オ/1個口/約35kg



商品コード 3942
80レンジ台 BR色
W800×D400×H1700
棚板2枚/グラフィックス仕様
¥61,400 [税別]
20.2オ/1個口/約35kg

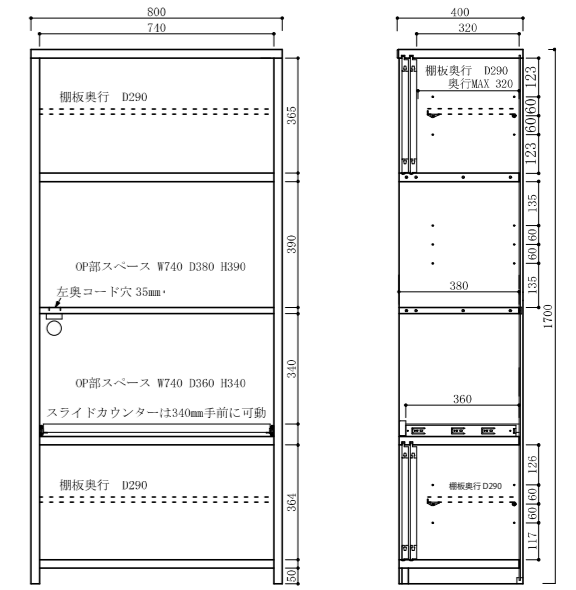

80レンジ台



商品コード 3953
90 OP LBR色
W900×D400×H1700
棚板6枚/グラフィックス仕様
¥77,000 [税別]
22.7オ/2個口/約42kg



商品コード 3963
90 OP WH色
W900×D400×H1700
棚板6枚/グラフィックス仕様
¥77,000 [税別]
22.7オ/2個口/約42kg



商品コード 3943
90 OP BR色
W900×D400×H1700
棚板6枚/グラフィックス仕様
¥77,000 [税別]
22.7オ/2個口/約42kg

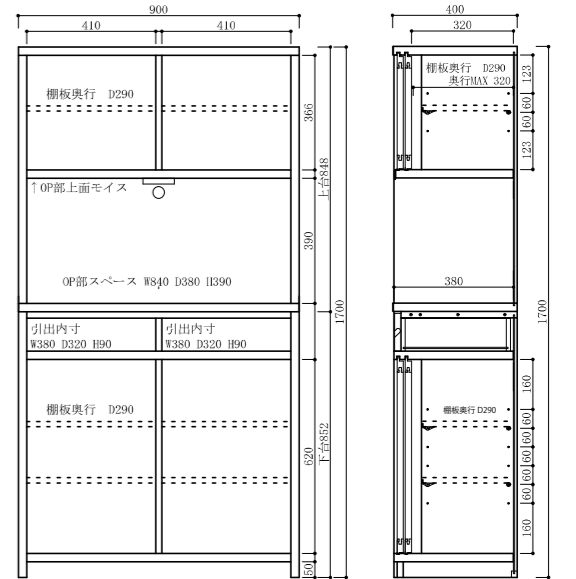

90 OP

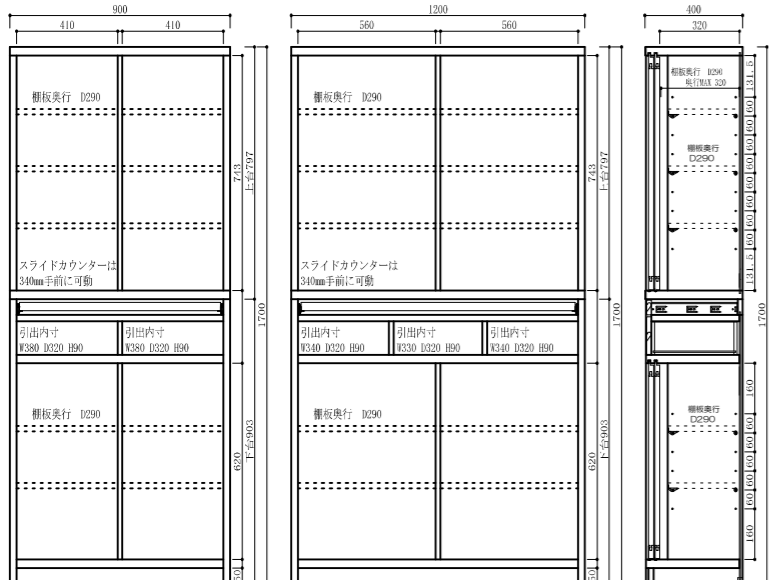

30 90 DB 120 DB 90 DB・120 DB

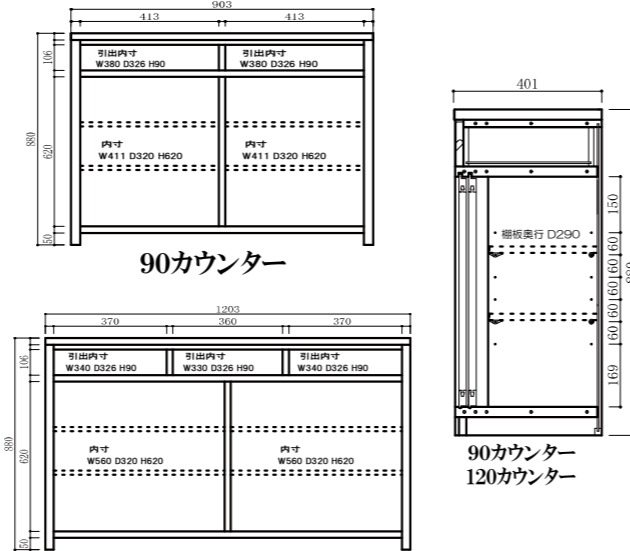

90カウンター

120カウンター



商品コード 3954
120 OP LBR色
W1200×D400×H1700
棚板6枚/グラフィックス仕様
¥95,400 [税別]
30.3オ/2個口/約54kg



商品コード 3964
120 OP WH色
W1200×D400×H1700
棚板6枚/グラフィックス仕様
¥95,400 [税別]
30.3オ/2個口/約54kg



商品コード 3944
120 OP BR色
W1200×D400×H1700
棚板6枚/グラフィックス仕様
¥95,400 [税別]
30.3オ/2個口/約54kg

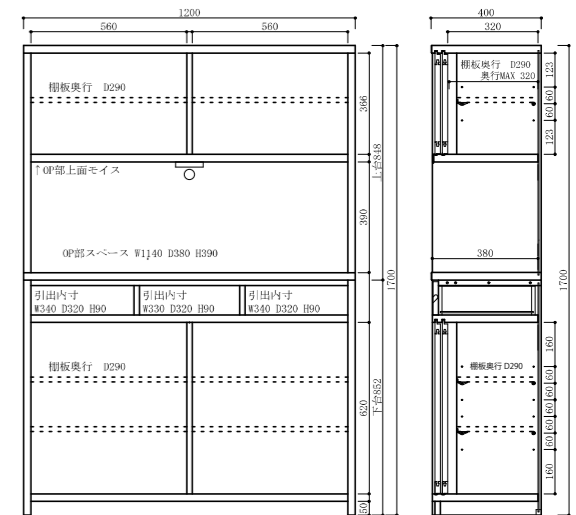

120 OP

ヒルトン Hilton

- 色 / ナチュラル・ウォールナット・ブラウン
- 前面 / ツキ板
- 強化ガラス
- フリーボードの上扉耐震ラッチ付
- 引出し箱組

耐震ラッチ(フリーボードの上扉のみ)

- ・耐震ラッチ付の安心設計です
- ・地震を感じし扉をロック!
- ・揺れが止まればロックを自動で解除



商品コード 2270
90サイドボード **NA色**
W900×D430×H927
棚板 / 4枚
¥58,700 [税別]
才数 13.4 / 個口数 1
棚板 W417×D295 4枚



商品コード 2271
135サイドボード **NA色**
W1350×D430×H927
棚板 / 6枚
¥80,700 [税別]
才数 20.1 / 個口数 1
棚板 W417×D295 6枚



商品コード 2272
90フリーボード **NA色**
W900×D430×H1827
棚板 / 10枚
¥95,400 [税別]
才数 26.3 / 個口数 2
棚板 W417×D295 10枚



商品コード 2273
135フリーボード **NA色**
W1350×D430×H1827
棚板 / 15枚
¥143,000 [税別]
才数 39.4 / 個口数 2
棚板 W417×D295 15枚



商品コード 2290
90サイドボード **WAL色**
W900×D430×H927
棚板 / 4枚
¥58,700 [税別]
才数 13.4 / 個口数 1
棚板 W417×D295 4枚



商品コード 2291
135サイドボード **WAL色**
W1350×D430×H927
棚板 / 6枚
¥80,700 [税別]
才数 20.1 / 個口数 1
棚板 W417×D295 6枚



商品コード 2292
90フリーボード **WAL色**
W900×D430×H1827
棚板 / 10枚
¥95,400 [税別]
才数 26.3 / 個口数 2
棚板 W417×D295 10枚



商品コード 2293
135フリーボード **WAL色**
W1350×D430×H1827
棚板 / 15枚
¥143,000 [税別]
才数 39.4 / 個口数 2
棚板 W417×D295 15枚



商品コード 2280
90サイドボード **BR色**
W900×D430×H927
棚板 / 4枚
¥58,700 [税別]
才数 13.4 / 個口数 1
棚板 W417×D295 4枚



商品コード 2281
135サイドボード **BR色**
W1350×D430×H927
棚板 / 6枚
¥80,700 [税別]
才数 20.1 / 個口数 1
棚板 W417×D295 6枚



商品コード 2282
90フリーボード **BR色**
W900×D430×H1827
棚板 / 10枚
¥95,400 [税別]
才数 26.3 / 個口数 2
棚板 W417×D295 10枚



商品コード 2283
135フリーボード **BR色**
W1350×D430×H1827
棚板 / 15枚
¥143,000 [税別]
才数 39.4 / 個口数 2
棚板 W417×D295 15枚

ウィン Win

- 色 / ナチュラル・ブラウン
- 前面 / タモ材
- 天板・側面 / 35mm



商品コード 1830
45フリーボード **NA色**
W450×D340×H1835
棚板 / W376×D291×H20
引出内寸 / W349×D262×H91
可動棚板 / 4枚
棚タボ60mm間隔
上部9段・下部9段
引出 / 1杯
¥38,400 [税別]
才数 10.5 / 個口数 1 約18kg



商品コード 1831
60フリーボード **NA色**
W600×D340×H1835
棚板 / W526×D291×H20
引出内寸 / W498×D262×H91
可動棚板 / 4枚
棚タボ60mm間隔
上部9段・下部9段
引出 / 1杯
¥44,000 [税別]
才数 14.0 / 個口数 1 約23kg



商品コード 1832
75フリーボード **NA色**
W750×D340×H1835
棚板 / W676×D291×H20
引出内寸 / W600×D262×H91
可動棚板 / 4枚
棚タボ60mm間隔
上部9段・下部9段
引出 / 2杯
¥49,400 [税別]
才数 17.4 / 個口数 1 約28kg



商品コード 1833
90フリーボード **NA色**
W900×D340×H1835
棚板 / W803×D291×H20
引出内寸 / W734×D262×H91
可動棚板 / 8枚
棚タボ60mm間隔
上部9段・下部9段
引出 / 2杯
¥55,000 [税別]
才数 20.9 / 個口数 1 約36kg



商品コード 1840
45フリーボード **BR色**
W450×D340×H1835
棚板 / W376×D291×H20
引出内寸 / W349×D262×H91
可動棚板 / 4枚
棚タボ60mm間隔
上部9段・下部9段
引出 / 1杯
¥38,400 [税別]
才数 10.5 / 個口数 1 約18kg



商品コード 1841
60フリーボード **BR色**
W600×D340×H1835
棚板 / W526×D291×H20
引出内寸 / W498×D262×H91
可動棚板 / 4枚
棚タボ60mm間隔
上部9段・下部9段
引出 / 1杯
¥44,000 [税別]
才数 14.0 / 個口数 1 約23kg



商品コード 1842
75フリーボード **BR色**
W750×D340×H1835
棚板 / W676×D291×H20
引出内寸 / W600×D262×H91
可動棚板 / 4枚
棚タボ60mm間隔
上部9段・下部9段
引出 / 2杯
¥49,400 [税別]
才数 17.4 / 個口数 1 約28kg



商品コード 1843
90フリーボード **BR色**
W900×D340×H1835
棚板 / W803×D291×H20
引出内寸 / W734×D262×H91
可動棚板 / 8枚
棚タボ60mm間隔
上部9段・下部9段
引出 / 2杯
¥55,000 [税別]
才数 20.9 / 個口数 1 約36kg

サンタナ Santana

- 色 / ブラウン
- 材質 / ケバンス材
- 塗装 / ウレタン塗装



出窓タイプ



カマホゾ組
下への荷重強度が強い家作りに
使用される組立方法



商品コード 10
90ダイニングボード
W890×D450×H1890
¥137,000 [税別]
才数 28.5 / 個口数 2



商品コード 11
135ダイニングボード
W1330×D450×H1890
¥189,400 [税別]
才数 42.6 / 個口数 2



商品コード 12
180ダイニングボード
W1760×D450×H1890
¥250,000 [税別]
才数 56.3 / 個口数 2

! 転倒防止のため同時に複数の扉や引出しを開かないように注意して下さい。
何らかの原因によりロックが自動解除されない場合、収納物の落下に十分注意し、以下の方法のいずれかで強制解除を行って下さい。

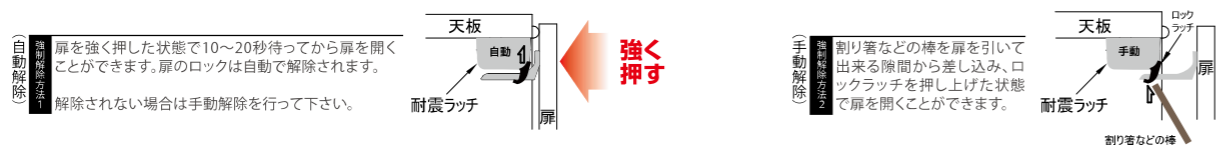

鎌倉

- 色/ブラウン・ライトブラウン
- 引出箱組
- うづくり仕上げ
- 材質/キリ材
- 天板ツキ板



商品コード 1890
90 サイドボード LBR色
W900×D380×H868
棚板4枚/グラフィックス仕様
¥36,700 [税別]
才数 11.1才/個口数 1/約27kg

商品コード 1891
120 サイドボード LBR色
W1200×D380×H868
棚板4枚/グラフィックス仕様
¥47,700 [税別]
才数 14.7才/個口数 1/約33kg



商品コード 1895
90 キャビネット L LBR色
W900×D380×H860
棚板上台2枚/下台2枚/グラフィックス仕様
¥36,700 [税別]
才数 11.2才/個口数 1/約27kg

商品コード 1896
90 キャビネット H LBR色
W900×D380×H1200
棚板上台4枚/下台2枚/グラフィックス仕様
¥47,700 [税別]
才数 15.2才/個口数 1/約33kg



商品コード 1885
90 フリーボード L LBR色
W900×D380×H860
棚板6枚/グラフィックス仕様
¥33,000 [税別]
才数 10.9才/個口数 1/約24kg

商品コード 1886
90 フリーボード H LBR色
W900×D380×H1200
棚板8枚/グラフィックス仕様
¥44,000 [税別]
才数 15.2才/個口数 1/約30kg



商品コード 1880
90 サイドボード BR色

商品コード 1881
120 サイドボード BR色



商品コード 1893
90 キャビネット L BR色

商品コード 1894
90 キャビネット H BR色



商品コード 1883
90 フリーボード L BR色

商品コード 1884
90 フリーボード H BR色



商品コード 5000
90 サイドボード WH色

商品コード 5001
120 サイドボード WH色



商品コード 5010
90 キャビネット L WH色

商品コード 5011
90 キャビネット H WH色



商品コード 5020
90 フリーボード L WH色

商品コード 5021
90 フリーボード H WH色

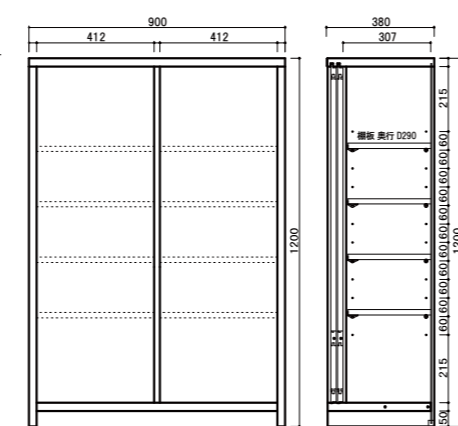
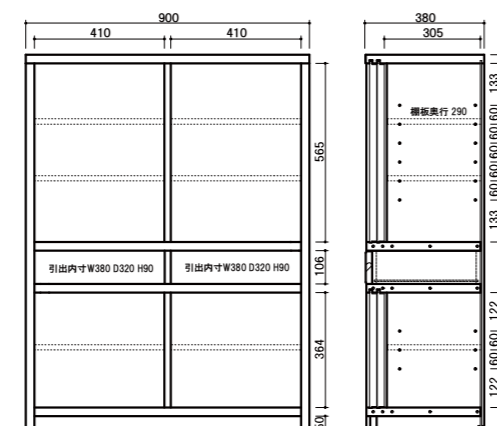
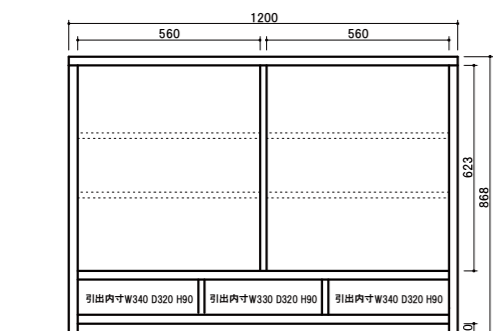
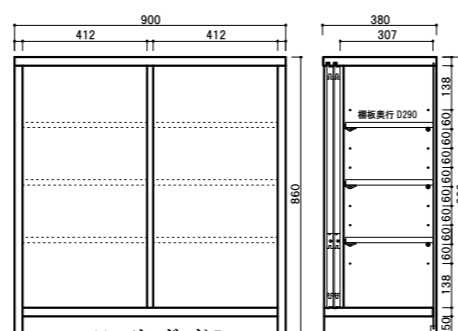
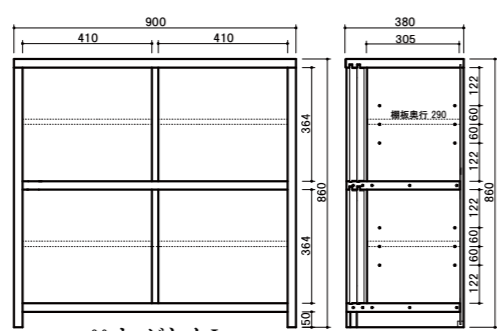
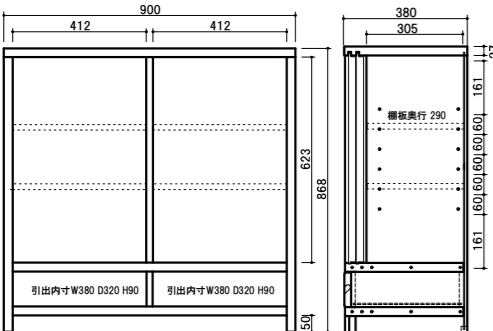

鎌倉下駄箱



商品コード 1887
90 下駄箱 BR色
W900×D405×H900(脚+70)
¥36,700 [税別]
才数 12.2才/個口数 1
約25kg

商品コード 1888
120 下駄箱 BR色
W1200×D405×H900(脚+70)
¥47,700 [税別]
才数 16.2才/個口数 1
約30kg



商品コード 1897
90 下駄箱 LBR色

商品コード 1898
120 下駄箱 LBR色



商品コード 1904
90 下駄箱 WH色

商品コード 1905
120 下駄箱 WH色

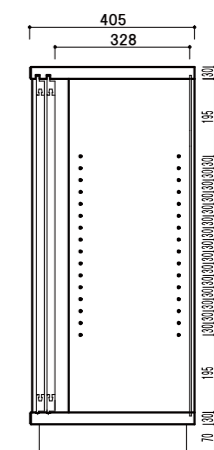
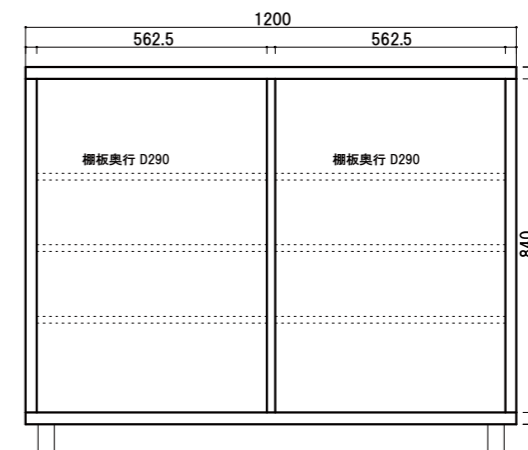
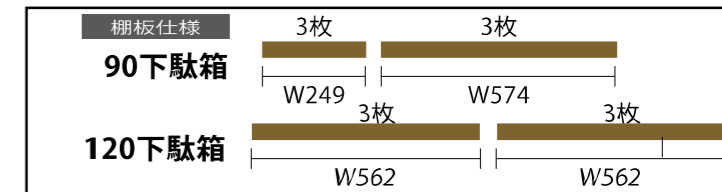

NEW天城

Amagi New

- 色/ブラウン
- 塗装/ウレタン塗装
- 材質/タモ材
- 引出し箱組



商品コード 430
93 食器棚
W930×D450×H1890
¥145,000 [税別]
才数 29.8/個口数 2



商品コード 431
135 食器棚
W1330×D450×H1890
¥185,400 [税別]
才数 42.6/個口数 2



商品コード 446
135 オープンダイニング
W1330×D450×H1890
OPスペース左/W400×D400×H420
OPスペース右/W845×D425×H460
¥177,400 [税別]
才数 42.6/個口数 2



商品コード 445
93 オープンダイニング
W930×D450×H1890
OPスペース左/W400×D400×H420
OPスペース右/W445×D425×H460
¥137,000 [税別]
才数 29.8/個口数 2

商品コード 432
170 食器棚
W1700×D450×H1890
¥225,700 [税別]
才数 54.4/個口数 2

※93 オープンタイプもあります。

星野 下駄箱

Hoshino Shoes Box

- 色/ナチュラル・ブラウン
- 材質/タモ材
- 塗装/ウレタン塗装
- 脚/+150mm アジャスター付
- 側面/カマチ組

脚 φ 60mm

棚板仕様

D 2 9 4	棚受30ミリピッチ18段			
90下駄箱	4枚 W248	4枚 W570		
120下駄箱	4枚 W560	4枚 W560		
150下駄箱	4枚 W260	4枚 W875	4枚 W260	
180下駄箱	4枚 W275	4枚 W560	4枚 W560	4枚 W275



商品コード 2712

180下駄箱 NA色
W1800×D410×H900(+脚150)
¥220,000 [税別]
才数 24.6 / 個口数 1



商品コード 2709

90下駄箱 NA色
W896×D410×H900(+脚150)
¥126,400 [税別]
才数 12.3 / 個口数 1



商品コード 2711

150下駄箱 NA色
W1500×D410×H900(+脚150)
¥192,400 [税別]
才数 20.5 / 個口数 1



商品コード 2710

120下駄箱 NA色
W1200×D410×H900(+脚150)
¥154,000 [税別]
才数 16.4 / 個口数 1



商品コード 2722

180下駄箱 BR色
W1800×D410×H900(+脚150)
¥220,000 [税別]
才数 24.6 / 個口数 1



商品コード 2719

90下駄箱 BR色
W896×D410×H900(+脚150)
¥126,400 [税別]
才数 12.3 / 個口数 1



商品コード 2721

150下駄箱 BR色
W1500×D410×H900(+脚150)
¥192,400 [税別]
才数 20.5 / 個口数 1



商品コード 2720

120下駄箱 BR色
W1200×D410×H900(+脚150)
¥154,000 [税別]
才数 16.4 / 個口数 1

バーキン 下駄箱

- 色/ブラウン・ライトブラウン
- 前面/アッシュ材

脚 φ 50mm

棚板仕様	3枚	3枚	3枚	3枚	3枚	3枚	3枚		
90下駄箱	W250	W576	120下駄箱	W563	W563	150下駄箱	W281	W841	W281



商品コード 2420

90下駄箱 BR色
W903×D420×H910(+脚70)
¥50,400 [税別]
才数 12.8 / 個口数 1



商品コード 2421

120下駄箱 BR色
W1203×D420×H910(+脚70)
¥63,000 [税別]
才数 17.1 / 個口数 1



商品コード 2433

150下駄箱 BR色
W1500×D420×H910(+脚70)
¥91,700 [税別]
才数 21.3 / 個口数 1



商品コード 2430

90下駄箱 LBR色
W903×D420×H910(+脚70)
¥50,400 [税別]
才数 12.8 / 個口数 1



商品コード 2431

120下駄箱 LBR色
W1203×D420×H910(+脚70)
¥63,000 [税別]
才数 17.1 / 個口数 1



商品コード 2434

150下駄箱 LBR色
W1500×D420×H910(+脚70)
¥91,700 [税別]
才数 21.3 / 個口数 1

エジソン

80/120 オープン食器棚

3色: BR (ブラウン) / GY (グレー) / WH (ホワイト)

- 材質: 強化紙 OP上部: モイス付
- コンセント付: 2口・1500W
- 引出フルオープンレール仕様
- 80DB OPスペース: 上 W76×D43×H44
- 120DB OPスペース: 上 W115×D43×H44 / 下 W57×D41×D45
- 重量 80: 約5.2kg (上台2.2/下台3.0) 120: 約7.2kg (上台2.8/下台4.4)
- 80DB OP: 引出内寸 W71×D36×H7.5 (Max 9)
- 120DB OP: 上引出内寸 W50.5×D36×H7.5 (Max 9) 下引出内寸 W52×D36×H16.5 (Max 2.4)

商品コード 4070



80 DB OP GY色
W80 D45 H183
¥69,700 [税別]
才数 2.5 / 個口数 2

商品コード 4071



120 DB OP GY色
W120 D45 H183
¥80,700 [税別]
才数 3.7 / 個口数 2

商品コード 4080



80 DB OP WH色

商品コード 4061



120 DB OP WH色

商品コード 4080



80 DB OP BR色

商品コード 4081



120 DB OP BR色

ティード

- 色/ナチュラル・ブラウン
- 材質/ウォールナット・オークー前面・扉
- 生産国/日本
- プリント合板一側面・内側板 ガラス・3mm厚/ウレタン塗装



商品コード 4700
90フリーボード NA
W905×D430×H1825
上台 H912
下台 H913
棚板12枚 / グラフィック式ダボ
¥130,000 [税別]
才数 26.4 / 個口数 2
約 60 kg



商品コード 4701
130フリーボード NA
W1305×D430×H1825
上台 H912
下台 H913
棚板18枚 / グラフィック式ダボ
¥196,700 [税別]
才数 38.0 / 個口数 2
約 75 kg



商品コード 4710
90フリーボード BR
W905×D430×H1825
上台 H912
下台 H913
棚板12枚 / グラフィック式ダボ
¥130,000 [税別]
才数 26.4 / 個口数 2
約 60 kg



商品コード 4711
130フリーボード BR
W1305×D430×H1825
上台 H912
下台 H913
棚板18枚 / グラフィック式ダボ
¥196,700 [税別]
才数 38.0 / 個口数 2
約 75 kg



商品コード 4706
90サイドボード NA
W905×D430×H950
棚板6枚 / グラフィック式ダボ
¥66,700 [税別]
才数 13.6 / 個口数 1
約 33 kg



商品コード 4706
130サイドボード NA
W1305×D430×H950
棚板9枚 / グラフィック式ダボ
¥100,000 [税別]
才数 19.7 / 個口数 1
約 48 kg



商品コード 4716
90サイドボード BR
W905×D430×H950
棚板6枚 / グラフィック式ダボ
¥66,700 [税別]
才数 13.6 / 個口数 1
約 33 kg



商品コード 4716
130サイドボード BR
W1305×D430×H950
棚板9枚 / グラフィック式ダボ
¥100,000 [税別]
才数 19.7 / 個口数 1
約 48 kg

日高 ひだか

在庫限りで廃盤

- 材質：アッシュ無垢材
- 原産地：ベトナム
- 塗装：ウレタン塗装
- 天板厚み40mm



190-5点セット BR色

190テーブルの脚は2ヶ所取付できます



190-6点セット BR色

脚は内付

140-4点セット BR色



140-5点セット BR色

脚は外付

脚は外付



190-7点セット BR色

小口数 才数

140-4点セット	4個口	19.9才	¥180,400 [税別]
140-5点セット	4個口	27.6才	¥193,400 [税別]
190-5点セット	5個口	32.9才	¥239,100 [税別]
190-6点セット	5個口	32.9才	¥266,100 [税別]

商品番号	小口数	才数	税別価格
2820 140 テーブル	W1400 D800 H700	2個口 7.2才	¥85,400
2822 190 テーブル	W1900 D900 H700	2個口 9.0才	¥108,700
2821 120 ベンチ	W1200 D380 H420	1個口 2.5才	¥41,000
2823 170 ベンチ	W1700 D380 H420	1個口 3.5才	¥49,400

かも川 Kamogawa

在庫限りで廃盤

- 色：ブラウン・ナチュラル
- 材質：オーク突板貼
- MDF
- 脚：ラバーウッド材
- 天板厚51mm
- 脚は3ヶ所取付可能です
- 脚の取付により、高さを変えられます
- ベトナム産

ダイニングテーブル⇔座卓

脚の取付により高さを変えられます



商品コード 2700
125 BR色



商品コード 2691
150 NA色

※Hは床から天板上面まで(内天板厚51mm)

商品コード		W	D	テーブル ※H	座卓 ※H	才数	個口	税別価格	天板重量 kg	脚重量 kg	総重量 kg
NA色	BR色										
2690	2700	1250	800	696	341	5.9	2	¥48,400	15.7	9.2	24.9
2691	2701	1500	800	696	341	6.7	2	¥56,000	18.0	9.2	27.2

ステージ stage

テーブル表面材：天然木化粧繊維板
 チェア：天然木／合成皮革／ウレタンフォーム
 塗装：ウレタン樹脂塗装
 天板厚み：4cm
 色：NA(ナチュラル)／BR(ブラウン)
 テーブル脚は2本脚、4本脚、座卓脚があります。
 原産地：ベトナム産

- この商品は天然無垢材を使用しておりますので素材特有の木目や節があります。
- 発注は天板&脚の種類を記載して下さい。

※段ボール込の重量(kg)

商品コード	品名	サイズ	梱包サイズ	価格(税別)	個口数	才数	重量
4257/4250	155 天板 NA色/BR色	155×83×4	160×89×6	¥66,000	1	3.1	22.0
4258/4251	180 天板 NA色/BR色	180×83×4	186×89×6	¥85,700	1	3.6	27.0
4259/4252	210 天板 NA色/BR色	210×83×4	216×89×6	¥96,000	1	4.2	38.5
4265	2本脚	66×6×66.4	75×70×16	¥24,400	1(2本入)	3.1	11.0
4264	4本脚	7.4×7.4×66.4	77×22×17	¥24,400	1(4本入)	1.0	10.0
4266	座卓脚	7.4×7.4×21	40×22×17	¥11,400	1(4本入)	0.5	5.3
4260/4253	110 ベンチ NA色/BR色	110×40×42	116×44×13	¥36,400	1	2.4	16.0
4261/4254	135 ベンチ NA色/BR色	135×40×42	141×44×13	¥43,000	1	2.9	17.5
4263/4256	チェア NA色/BR色	57×52×73(SH43.5)	57×57×75	¥35,400	1(1脚入)	9.0	8.3



¥197,600 [税別]
5個口/24.5才 64.6kg

155-4点セット NA色 (4本脚)

155 天板 NA色×1 + 4本脚×1
110ベンチ NA色×1
チェア NA色×2



¥223,900 [税別]
5個口/27.6才 72.1kg

180-4点セット BR色 (2本脚)

180 天板 BR色×1 + 2本脚×1
135ベンチ BR色×1
チェア BR色×2



¥107,400 [税別]
2個口/4.7才 43.8kg

210-座卓 BR色 (座卓脚)

210 天板 BR色×1 + 座卓脚×1

180-5点セット NA色 (4本脚)

¥251,700 [税別]
6個口/40.6才 70.2kg

180 天板 NA色×1 + 4本脚×1
チェア NA色×4



210-7点セット NA色 (2本脚)

¥332,800 [税別]

210 天板 NA色×1 + 2本脚×1
8個口/61.3才 99.3kg
チェア NA色×6

在庫限りで廃盤

- 材質/アカシアウッド
- スモークガラス
- 上部OP部分はモイス付
- 引出しフルオープン付
- カウンターはポリ板仕様
- 前面アカシアム材使用
- 2口コンセント付
- 80ダイニングのみ耐震ラッチ付
- グラフィックス式棚ダボ

耐震ラッチ 80ダイニングボードのみ

- :耐震ラッチ付きの安心設計です
- :地震を感じし上扉をロック!
- :揺れが止まればロックを自動で解除

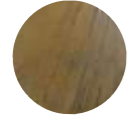

手仕上
ダメージ加工



商品コード 3313
100カウンター
W1000×D480×H900
OPスペース/W458×D435×H407
¥73,400 [税別]
才数 16.0/個口数 1



商品コード 3310
80ダイニングボード
W800×D480×H2000
¥102,700 [税別]
才数 28.5/個口数 2
上可動棚3枚/固定棚1枚

- 材質/アカシアウッド
- ベトナム産



商品コード 2782
チェア
W465×D550×H930 (SH420)
¥34,400 [税別]
才数 14.0/2脚入 個口数 1

※2脚入1個口チェアの1脚のみの販売は別途段ボール代がかかります。



天山 Tenzan (YG330)

- 色/ブラウン
- 材質/ラバーウッド・ファブリック
- 生産国:マレーシア



商品コード 3350
1Pソファ
W710×D850×H870 (SH430)
¥42,000 [税別]
梱包サイズ 本体 W65×D59×H36 5.2才
アーム W79×D64×H9 1.7才
2個口 計6.9才

商品コード 3351
2Pソファ
W1240×D850×H870 (SH430)
¥61,000 [税別]
梱包サイズ 本体 W110×D67×H38 10.4才
アーム W79×D64×H9 1.7才
2個口 計12.1才

商品コード 3352
3Pソファ
W1775×D850×H870 (SH430)
¥82,000 [税別]
梱包サイズ 本体 W163×D66×H38 15.2才
アーム W79×D64×H9 1.7才
2個口 計16.9才

商品コード 3353
107センターテーブル
W1065×D530×H460
¥23,400 [税別]
才数 2.4/個口数 1

商品コード 3354
53サイドテーブル
W530×D530×H460
¥15,000 [税別]
才数 1.6/個口数 1



<コピーしてここから切取ってご利用下さい>

<コピーしてここから切取ってご利用下さい>

エルモ

- 材質:ウォールナット材 W
- ファブリック/板座
- 生産国:ベトナム
- 天板厚み 19mm
- ウレタン塗装



110丸-5点セット
¥215,200 [税別]



150-5点セット
¥215,200 [税別]

梱包サイズ	
110テーブル	W116 D12 H116 1個口 6.0才 22kg
チェア	W65 D51 H91 (2脚入) 1個口 11.2才 8kg
110丸-5点セット	3個口 28.4才 38kg
150テーブル	W156 D12 H91 1個口 6.3才 24kg
チェア	W65 D51 H91 (2脚入) 1個口 11.2才 8kg
150-5点セット	3個口 28.7才 40kg

※2脚入1個口チェアの1脚のみの販売は別途段ボール代がかかります。

110テーブル	150テーブル	チェア
商品コード	商品コード	商品コード
3481	3480	3483

110テーブル	φ1100 H735	¥80,400 [税別]
150テーブル	W1500 D850 H735	¥80,400 [税別]
チェア	ファブリック W490 D535 H755 SH435	¥33,700 [税別]

浅川木工(株) 宛

申込 年 月 日

FAX 0944-87-8129

ID取得 兼 在庫表 申込書

↓ご希望の番号に○を記入してください。

申込区分 1:HP在庫照会用ID&PW 2:HP掲載の在庫表PW 3:在庫表をFAX 4:在庫表のメール

会社名

〒 住所

担当者

TEL

FAX

E-mail:

- ※弊社休業日に在庫情報及び在庫表をホームページで照会できます。(ID&PWが必要)
- ※在庫表のFAX及びメールは毎週金曜日に送付
- ※在庫表メールの場合はE-mailアドレスを記載して下さい