

# 2022 ▶ 2023 FURNITURE COLLECTION

Living, Dining.....



- ◎佐賀空港 >>> 車20分
- ◎福岡空港 >>> 地下鉄[福岡] >>> 西鉄[柳川駅] >>> バス15分 [兼木バス停]
- ◎福岡空港 >>> 地下鉄[博多] >>> JR佐賀駅 >>> バス30分 [兼木バス停]
- ◎福岡空港 >>> 地下鉄[博多] >>> 筑後船小屋駅 >>> 車20分  
【九州新幹線・JR九州】



## 浅川木工株式会社

〒831-0026 福岡県大川市大字三丸1192-1

Phone: 0944-87-1181

FAX : 0944-87-8129

E-mail: askw@galaxy.ocn.ne.jp

<http://interior-asakawa.jp/>

※お願い

- 表示価格は税込です。消費税10%課税されてます。
- 記載商品は、価格や仕様の変更、改良、生産中止が予告なしに行われることがありますのでご了承下さい。
- インクの性質上および写真撮影方法等の原因により実際の色と異なる場合がございますのでご了承下さい。
- ホームページ掲載する場合は、弊社にご連絡下さい。

Asakawa Woodworking Co.,Ltd. of furniture manufacturing

浅川木工株式会社

# 商品名 50音順検索

旭【あさひ】	16
アポロ	16
有明【ありあけ】	2・3
アルペンⅡ	11
庵【いおり】	18
ウィン	33
エジソン	37
エルモ	40
カジノ	40
鎌倉【かまくら】 食器棚、レンジ台	29・30
鎌倉【かまくら】 サイドボード、下駄箱	34
かも川	43
銀河【ぎんが】	31
西海【さいかい】	10
山月【さんげつ】	22・23
山水【さんすい】	20・21
サンタナ	33
ジャック	45
ジョイフル	4・5
禅【ぜん】	1
高山【たかやま】	15
立花【たちばな】	10
タワー	31
チェリー	41
デュオ duo	9
天山【てんざん】	44
トラス	13
トップ	25
トレンディ	17
和やか【なごやか】	28
ナポリ	27
NEW天城【ニューあまぎ】	12
NEW古都【ニューこと】	14
ネクスト	24
パーキン	16
パーキン下駄箱	36
ハドソン	38・39
ビートル	45
日高ダイニングテーブル【ひだか】	42
ピッツ	26
ヒットⅡ	25
ヒルトン	32

## Furniture Collection 2022-2023③

風月【ふうげつ】	41
富士【ふじ】	31
プリウス	21
ブリッジ	44
ブリックⅡ NEW	6・7
ベスト	24
ホープ	27
星野下駄箱【ほしのげたばこ】	36
ホット	8
マイルド	26
マリブ	17
都【みやこ】	27
室町【むろまち】 NEW	28
モナリザ	19
吉野【よしの】	31
ラーク	26
ライフ	16
ラッキー NEW	12
ランタナ	35
ルーキー	27
ロード	14



木工家具産地・大川として国際競争に負けない、高品質で安心・安全の大川ブランド

「大川家具」のイメージアップを図り、日々の営業活動に利用するための地域団体商標です。

該当ページ P1～5、P8～37、P38 (一部)

P40 (一部)

# 禅 ぜん

- 材質：タモ材
- 側面／棚板／天板：ツキ板
- 塗装：ウレタン塗装
- 引出：ダボを使わないロックンギ箱組
- 色：カリン色
- ツキ板：センダンのロータリーはぎ仕様
- 金具：亜鉛ダイカスト
- 家具裏面：簡易着色塗装
- 下扉はバネ付きチョーパン仕様で約30度以内の角度では扉が閉まります。
- 生産国：日本

心安らく和風の水屋と茶棚



禅 90 水屋

W900×D450×H1350

商品コード 140

¥177,500【税込】

上戸【引戸型】／下戸【開戸型】

20.6才 2個口 重量約42kg



禅 135 茶棚

W1330×D450×H1040

商品コード 142

¥199,500【税込】

上戸【引戸型】／下戸【開戸型】

23.5才 2個口 重量約50kg



棚板 上台6枚／下台1枚

上台棚板 W403 D293 H18×6枚

下台棚板 W403 D293 H18×1枚

棚板 上台6枚／下台2枚

上台棚板 W616 D293 H18×4枚

下台棚板 W403 D293 H18×2枚



金具の特徴

木材のマホガニー色を参考にして、亜鉛ダイカストに独自配合の塗装で牡丹の装飾模様をきれいに表現したものです。



上台内部

センダンのロータリーはぎのツキ板仕様



カマボゾ組

クギやダボを使わない扉枠カマボゾ組(高い荷重強度を必要とする家造りなどに使用される組立工法)

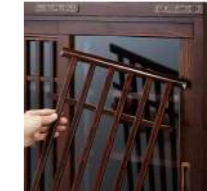

扉の格子

上扉の格子は簡単に取り外せて扉のガラスや格子のお手入れが簡単



引出

ロックンギ箱組引出仕様、前面にバランスよく金具を配置して民芸風を引き立てます

美しい木目と工芸的な造りの金具により重厚な雰囲気が漂います。



## 洗練された格子作り

- 生産国：日本
- 扉開閉：引戸方式
- 材質：タモ材
- 塗装：ウレタン塗装
- うづくり仕上げ
- 棚板：プリント合板（厚さ17mm）
  - ⑧下棚板：プリント合板（厚さ20mm）
- ⑧下台下カウンター：ツキ板合板
- ⑨天板：ツキ板合板
  - ⑧下側面：タモ材木枠
- 棚板仕様 ①②③⑨：ネジダボ方式
  - ④～⑧：グラフィックダボ方式



① 90 DB  
W900×D420×H1890  
¥168,300 [税込]  
商品コード 480



② 130 DB  
W1300×D420×H1890  
¥239,500 [税込]  
商品コード 481

上OP部 空気孔とコンセント付（2口1500W）



③ 130 OP  
W1300×D420×H1890  
¥230,700 [税込]  
商品コード 482  
上OP部 W770 D400 H430  
下OP部 W390 D370 H380



④ 90 フリーボード  
NA色  
W900×D420×H1600  
¥165,400 [税込]  
商品コード 3730



⑤ 120 フリーボード  
NA色  
W1200×D420×H1600  
¥209,800 [税込]  
商品コード 3731



⑥ 90 フリーボード  
BR色  
W900×D420×H1600  
¥165,400 [税込]  
商品コード 3740



⑦ 120 フリーボード  
BR色  
W1200×D420×H1600  
¥209,800 [税込]  
商品コード 3741



⑧ 90 収納  
NA色  
W900×D420×H1600  
¥165,400 [税込]  
商品コード 3750



下2枚の棚板を外し  
最下部のカウンターを  
手前に引いた状態



⑨ 120 カウンター  
W1200×D420×H850  
¥124,000 [税込]  
商品コード 483

←天板奥にスライドコンセント  
(コード穴は裏側)  
2口1500W

裏化粧済

	サイズ mm	色 NA:ナチュラル BR:ブラウン	棚板(上台/下台)枚	才数	重量kg
①	W900 D420 H1890	NA	8 / 4	26.9	60
②	W1300 D420 H1890	NA	8 / 4	38.9	84
③	W1300 D420 H1890	NA	4 / 4	38.9	84
④⑥	W900 D420 H1600	NA・BR	6 / 4	22.4	32
⑤⑦	W1200 D420 H1600	NA・BR	6 / 4	29.9	52
⑧	W900 D420 H1600	NA	4 / 2	22.4	45
⑨	W1200 D420 H850	NA	4	15.9	40

①	引出内寸	W365 D320 H90(Max92)
②③	引出内寸	左右W370 D320 H90(Max92)
	引出内寸	中 W330 D320 H90(Max92)
④⑥	引出内寸	左右W320 D270 H90(Max92)
⑤⑦	引出内寸	左右W460 D270 H90(Max92)
⑧	引出内寸	左右W245 D325 H80(Max82)
	引出内寸	中 W235 D325 H80(Max82)
⑨	引出内寸	左右W330 D320 H90(Max92)
	引出内寸	中 W320 D320 H90(Max92)

# ジョイフル



120 OP Wal ¥104,900 (税込)  
140 OP Wal ¥125,100 (税込)

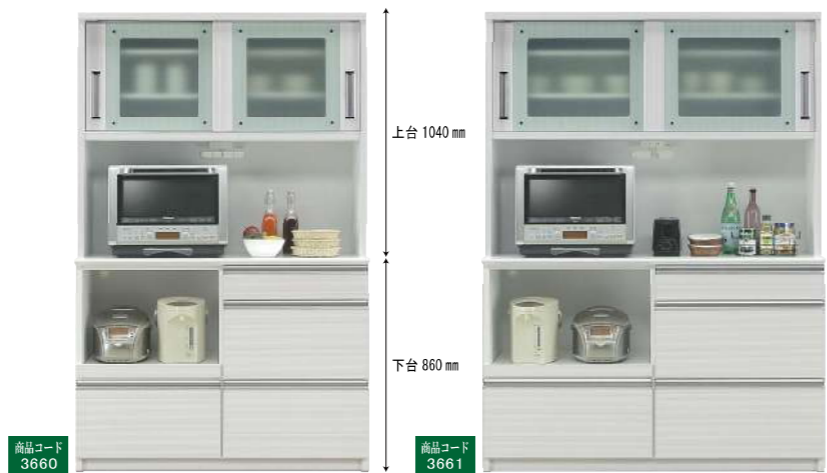

120 OP WH ¥104,900 (税込)  
140 OP WH ¥125,100 (税込)



160 OP Wal ¥157,300 (税込)  
80 DB Wal ¥92,800 (税込)  
90 OP Wal ¥84,700 (税込)  
120 DB Wal ¥121,000 (税込)



160 OP WH ¥157,300 (税込)  
80 DB WH ¥92,800 (税込)  
90 OP WH ¥84,700 (税込)  
120 DB WH ¥121,000 (税込)



スムーズなフルオープン引出  
フルオープンスライドカウンター  
箱組引出  
引き出し易い引出引手  
OP部カウンターは傷に強い  
メラミンポストフォーム仕様  
OP部上はモイス仕様  
空気孔&配線穴&2ロコンセント (1500W)

## 引出内寸(mm)

W D H	上	中・下
80 DB	680 355 88×1	680 355 270×2
90 OP	495 355 88×1	※1 495 355 270×2
120 DB	495 355 88×2	495 355 270×4
120 OP	495 355 88×1	495 355 270×3
140 OP	595 355 88×1	595 355 270×3
160 OP	695 355 88×1	695 355 270×3

※1: 90 OPの左下引出内寸 W200 D355 H270×1



140ハイカウンター Wal ¥100,900 (税込)  
140ハイカウンター WH ¥100,900 (税込)  
W1400×D500×H1050 約75kg 1個口 27.8才  
棚板4枚 W610×D290 棚ダボ60mm×12段 グラフィックス仕様 裏面化粧済



120バーカウンター 裏面 ¥88,800 (税込)  
120バーカウンター Wal ¥88,800 (税込)  
120バーカウンター WH ¥88,800 (税込)  
足のせ (高さは115mm) 足のせの高さは115mm 裏面はWH/Wal共通仕様  
W1200×D600×H900 約65kg 1個口 24.4才  
棚板3枚 W515×D290 棚ダボ60mm×9段 グラフィックス仕様

前表面: ハイグロスシート:2層構造のシートで表面はつややかでお手入れが簡単です。  
カウンター: メラミンポストホーム: 堅牢さ、メンテナンス性、清潔さなど優れています。  
OP部上: モイス仕様: 耐火性、静菌性、消臭性に優れています。  
棚ダボ: グラフィックス式仕様: 棚受けダボは棚板1枚ごとに60mm×3段の差込穴があります。

品名	色	本体サイズ W D H	上OP部サイズ W D H	下OP部サイズ W D H	才数	個口数	上台	下台	重量	棚板 W D
80 DB	Wal (ウォールナット) / WH (ホワイト)	800 500 1900 mm	—	—	28.7	2	36kg	27kg	63kg	※2 4枚 735 270
90 OP	Wal (ウォールナット) / WH (ホワイト)	895 500 1900 mm	835 480 485 mm	255 433 392 mm	31.7	2	34kg	31kg	65kg	2枚 835 270
120 DB	Wal (ウォールナット) / WH (ホワイト)	1195 500 1900 mm	—	—	42.2	2	55kg	45kg	100kg	※2 4枚 550 270
120 OP	Wal (ウォールナット) / WH (ホワイト)	1195 500 1900 mm	1135 480 485 mm	550 433 392 mm	42.2	2	45kg	45kg	90kg	4枚 550 270
140 OP	Wal (ウォールナット) / WH (ホワイト)	1395 500 1900 mm	1335 480 485 mm	650 433 392 mm	49.3	2	50kg	50kg	100kg	4枚 650 270
160 OP	Wal (ウォールナット) / WH (ホワイト)	1595 500 1900 mm	1535 480 485 mm	750 433 392 mm	56.2	2	55kg	55kg	110kg	4枚 750 270

# ブリックⅡ

- テーブル:オーク無垢/スチール
- チェア:ハイトックファブリック/ラバーウッド
- ウレタン塗装
- 原産国:マレーシア・ベトナム



ハイトックファブリック  
肌触りがよくヴィンテージ風の革のように丁寧に織り込まれた温かみのある布



180 ダイニング7点セット<NA-OAK/BR9>

180 テーブル	W1800 D900 H720	2個口 / 8.9オ
チェア	W470 D605 H850 SH440	2脚入 / 11.4オ
	¥279,300(税込)	5個口 / 43.1オ



150 ダイニング5点セット<NA-OAK/CHB>

150 テーブル	W1500 D800 H720	2個口 / 7.5オ
チェア	W470 D605 H850 SH440	2脚入 / 11.4オ
	¥208,800(税込)	4個口 / 30.3オ



180 ダイニング5点セット<NA-OAK/CHB>

180 テーブル	W1800 D900 H720	2個口 / 8.9オ
チェア	W470 D605 H850 SH440	2脚入 / 11.4オ
155 ベンチ	W1550 D350 H420	1個口 / 4.3オ
	¥248,100(税込)	5個口 / 36オ



150 ダイニング4点セット<NA-OAK/BR9>

150 テーブル	W1500 D800 H720	2個口 / 7.5オ
チェア	W470 D605 H850 SH440	2脚入 / 11.4オ
125 ベンチ	W1250 D350 H420	1個口 / 3.5オ
	¥197,400(税込)	4個口 / 22.4オ

## 【チェア】 4種類 ハイトックファブリック/ラバーウッド



商品No.4111 NA-OAK/CHB 商品No.4112 NA-OAK/BR9 商品No.4113 WN/CHB 商品No.4114 WN/BR9

脚色 座面色

- NA-OAK/CHB (脚NA色/座面黒茶色)
- NA-OAK/BR9 (脚NA色/座面茶色)
- WN/CHB (脚ウォールナット色/座面黒茶色)
- WN/BR9 (脚ウォールナット色/座面茶色)

## 【ベンチ】 サイズ3種類

オーク無垢/スチール



W100、W125、W155

ベンチ

W100	73.5cm
W125	91.0cm
W155	121.0cm

## 【テーブル】 サイズ4種類

脚取付:内付け/外付け  
脚の取付向き:内向き/外向き  
スチール脚2種類

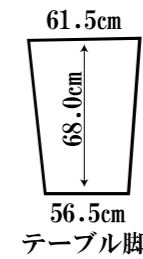

オーク無垢/スチール 天板厚さ:4cm

W125×D80、W150×D80

W180×D90、W210×D90

※W125テーブルの脚は外付け内向きのみ



テーブル脚内付け内向き ①テーブル脚内付け外向き ②テーブル脚外付け内向き

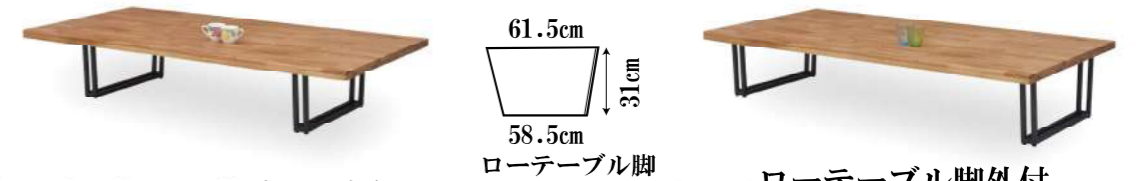

ローテーブル脚内付

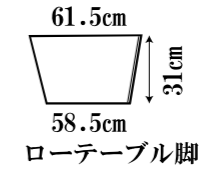

ローテーブル脚

ローテーブル脚外付

テーブルの脚間寸法 cm

W	内付け	外付け
125	×	100
150	83	123
180	113	152
210	142	182

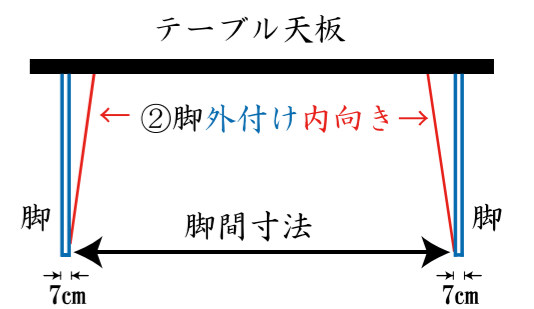
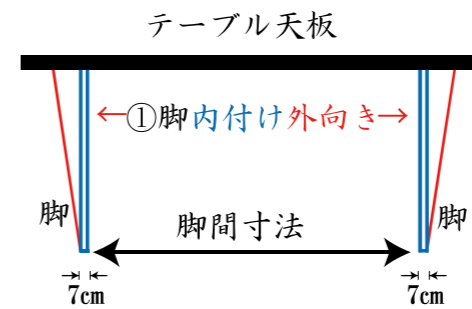

商品No.	商品名	サイズ W D H	梱包サイズ	才数	重量kg	税込価格
4200	125 テーブル	1250×800×720	1310×860×8.5	3.6	24	86,200
4201	150 テーブル	1500×800×720	1560×860×8.5	4.2	32	106,000
4202	180 テーブル	1800×900×720	1860×960×8.5	5.6	41	125,100
4203	210 テーブル	2100×900×720	2160×960×8.5	9.8	46	136,100
—	テーブル用脚	—	730×180×670	3.3	9	—
4204	100 ベンチ	1000×350×420	1070×420×170	2.8	14	33,800
4205	125 ベンチ	1250×350×420	1320×420×170	3.5	16	40,000
4206	155 ベンチ	1550×350×420	1620×420×170	4.3	19	45,900
4207	125 ローテーブル	1250×800×350	1310×860×8.5	3.6	24	84,700
4208	150 ローテーブル	1500×800×350	1560×860×8.5	4.2	32	104,500
4209	180 ローテーブル	1800×900×350	1860×960×8.5	5.6	41	123,600
4210	210 ローテーブル	2100×900×350	2160×960×8.5	6.5	46	134,600
—	ローテーブル用脚	—	660×190×380	1.8	6	—
4111~4114	47 チェア	470×605×850×SH440	※1 710×460×910	※1 11.4	※1 13	※2 25,700

※1:2脚入1個口:チェア1脚のみの販売は別途段ボール代がかかります。 ※2:1脚の価格

# ホット Hot

- 色 / ナチュラル・ブラウン
- 材質 / タモ材
- 耐震棚ダボ付

- 引出しフルオープンレール付
- 生産国：日本



商品コード 3200  
60フリーボードL NA色  
W600×D400×H1050  
¥38,500 [税込]  
才数 9.3 / 個口数 1  
約15kg



商品コード 3201  
80フリーボードL NA色  
W800×D400×H1050  
¥42,600 [税込]  
才数 12.4 / 個口数 1  
約20kg



商品コード 3202  
100フリーボードL NA色  
W1000×D400×H1050  
¥48,400 [税込]  
才数 15.6 / 個口数 1  
約25kg



商品コード 3203  
60フリーボードH NA色  
W600×D400×H1800  
¥54,300 [税込]  
才数 16.0 / 個口数 1  
約25kg



商品コード 3204  
80フリーボードH NA色  
W800×D400×H1800  
¥65,300 [税込]  
才数 21.3 / 個口数 1  
約30kg



商品コード 3205  
100フリーボードH NA色  
W1000×D400×H1800  
¥85,500 [税込]  
才数 26.7 / 個口数 1  
約35kg



商品コード 3210  
60フリーボードL BR色  
W600×D400×H1050  
¥38,500 [税込]  
才数 9.3 / 個口数 1  
約15kg



商品コード 3211  
80フリーボードL BR色  
W800×D400×H1050  
¥42,600 [税込]  
才数 12.4 / 個口数 1  
約20kg



商品コード 3212  
100フリーボードL BR色  
W1000×D400×H1050  
¥48,400 [税込]  
才数 15.6 / 個口数 1  
約25kg



商品コード 3213  
60フリーボードH BR色  
W600×D400×H1800  
¥54,300 [税込]  
才数 16.0 / 個口数 1  
約25kg



商品コード 3214  
80フリーボードH BR色  
W800×D400×H1800  
¥65,300 [税込]  
才数 21.3 / 個口数 1  
約30kg



商品コード 3215  
100フリーボードH BR色  
W1000×D400×H1800  
¥85,500 [税込]  
才数 26.7 / 個口数 1  
約35kg

# デュオ

- 材: ナラ無垢 / シャイニーオーク強化紙
- カラー: ナチュラル色
- 塗装: ウレタン塗装
- 裏面化粧済
- 引出: 3段引きレール仕様: 箱組
- 棚ダボ: 差込式グラフィックス仕様



## 静と動のハーモニー

静(フラット)と動(格子)の  
絶妙なバランス感覚が心地よさを醸し出します。  
観て楽しく、使って便利、個性的なレイアウトも魅力です。



デュオ 122 TVボード 商品No.3850  
W1223×D425×H475 (内脚150)  
¥100,900(税込) 1個口 6.7才 約25kg



デュオ 175 TVボード 商品No.3851  
W1753×D425×H475 (内脚150)  
¥121,000(税込) 1個口 9.4才 約42kg



デュオ 90 ミドルボード 商品No.3852  
W905×D425×H1270 (内脚150)  
¥141,200(税込) 1個口 16.7才 約45kg



デュオ 120 キャビネット 商品No.3853  
W1203×D425×H800 (内脚150)  
¥141,200(税込) 1個口 13.1才 約42kg



デュオ 88 チェスト 商品No.3854  
W880×D425×H800 (内脚150)  
¥100,900(税込) 1個口 9.5才 約39kg

# 西海

さいかい

材質：ブラックアッシュ 生産国：日本 2口コンセント付

手摺 BR色 (別売品)



ベッド下空間  
有効内寸  
W198 D115 H22

Sベット BR色

商品コード 3491



手摺 NA色 (別売品)



ベッド下空間  
有効内寸  
W198 D115 H22

Sベット NA色

商品コード 3490

# 立花

たちばな

無垢材を使った、シンプルなデザインです。

(Sベット) 材質：ブラックアッシュ 生産国：日本  
床面：ポプラ合板LVL



BR色



商品コード 3391 W 1155 × L 2150 × H 750 (畳面 400)

NA色



商品コード 3390 W 1155 × L 2150 × H 750 (畳面 400)

梱包サイズ

ヘッドボード・手すり・フットボード	W1170 D800 H150 (5.2才)
サイドフレーム・開き止め・金具一式	W1970 D220 H180 (2.9才)
スノコ	W1000 D1000 H75 (2.8才)
畳	W1980 D980 H50 (3.6才)

① ヘッドボード	アッシュ材/ツギ板
② サイドフレーム	アッシュ材/強化紙
③ フットボード	アッシュ材/強化紙
④ 畳	日本製

¥129,100 [税込]

合計 4個口 14.5才

- 手すりは2個付いています
- 手すりは3カ所移動可能
- 2口コンセント付
- ①②③:自社生産

ベッド本体  
W2092 D1091 H750 (畳面400)

梱包 4個口 13.6才 53kg

¥100,900 [税込]

梱包サイズ	W	D	H	才数	重量kg
ヘッドボード	1170	810	140	4.9	15
サイドフレーム	1970	210	150	2.3	14
スノコ	1000	1000	75	2.8	10
畳	1980	980	50	3.6	14

手摺 てすり BR色/NA色 (別売品)

W450×D23×H200

梱包サイズ W460×D60×H230

1個入/1個口/1kg/0.2才 ¥8,100 [税込]

# アルペンII alpen II

材質：タモ材

色：NA(ナチュラル) / BR(ブラウン)

塗装：ウレタン塗装

側面：プリント合板 内部：プリント合板



商品コード 3920

90 DB H180 NA色

W892×D450×H1800  
棚板10枚/グラフィックス仕様

¥157,300 [税込]

27.0才/2個口/約55kg



商品コード 3921

135 DB H180 NA色

W1320×D450×H1800  
棚板15枚/グラフィックス仕様

¥229,900 [税込]

39.7才/2個口/約85kg



商品コード 3930

90 DB H180 BR色

W892×D450×H1800  
棚板10枚/グラフィックス仕様

¥157,300 [税込]

27.0才/2個口/約55kg



商品コード 3931

135 DB H180 BR色

W1320×D450×H1800  
棚板15枚/グラフィックス仕様

¥229,900 [税込]

39.7才/2個口/約85kg



収納付きスライドカウンター

食器などを食器棚に入れる場合や食器棚から出す場合にスライドカウンター上に一時置くので大変便利、スライドカウンターにはスプーンなどを収納出来ます



耐震強化

上画像の赤矢印の場所に左右の2箇所  
上台と下台をボルトで連結



扉の戸車

扉下部の戸車は高さ調整機能があり、扉の傾きを調整できます

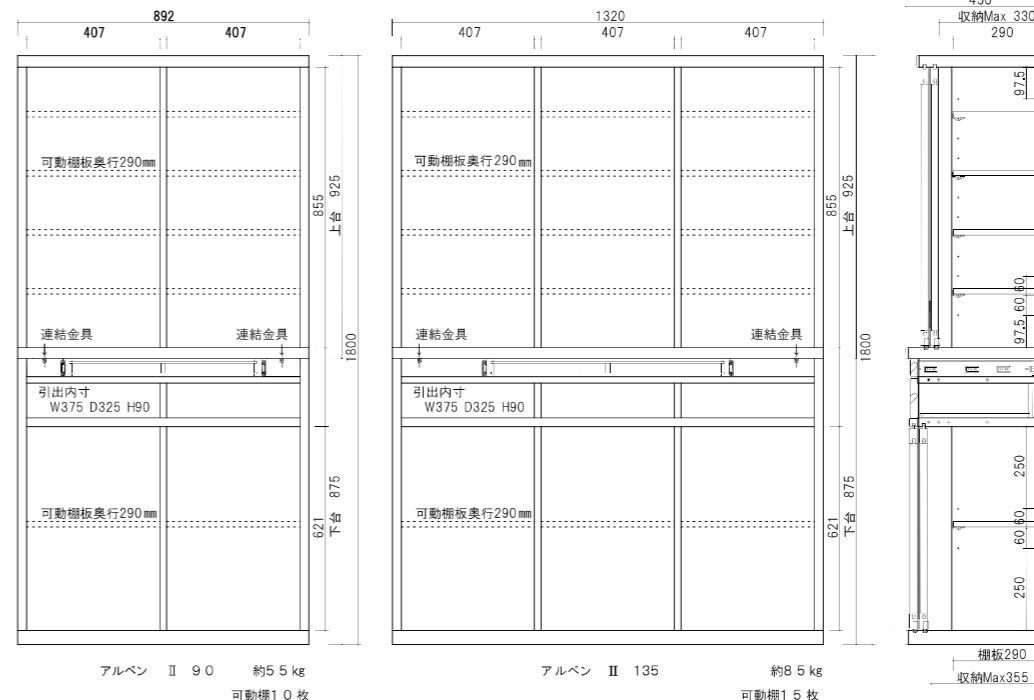

# NEW天城

Amagi New

- 色/ブラウン
- 材質/タモ材
- 塗装/ウレタン塗装
- 引出し箱組

※93オープンタイプもあります。

商品コード 445

**93オープンダイニング**  
W930×D450×H1890  
OPスペース左/W400×D400×H420  
OPスペース右/W445×D425×H460  
¥150,700 [税込]  
才数 29.8/個口数 2



**カマホゾ組**  
下への荷重強度が強い  
家作りに使用される組立方法



商品コード 430  
**93食器棚**  
W930×D450×H1890  
¥159,500 [税込]  
才数 29.8/個口数 2



商品コード 431  
**135食器棚**  
W1330×D450×H1890  
¥203,900 [税込]  
才数 42.6/個口数 2



商品コード 446  
**135オープンダイニング**  
W1330×D450×H1890  
OPスペース左/W400×D400×H420  
OPスペース右/W845×D425×H460  
¥195,100 [税込]  
才数 42.6/個口数 2



商品コード 432  
**170食器棚**  
W1700×D450×H1890  
¥248,300 [税込]  
才数 54.4/個口数 2

# トーラス

Taurus

- 色/ウォールナット・ナチュラル
- 材質/アルダー材
- 引出し最上部ハーフレイ付
- 塗装/ウレタン塗装
- 上オープン部モイス使用
- ガラス飛散防止スモークフィルム貼り
- NA・WALの引手の形状が異なります

カラー/ウォールナット  
walnut color

カラー/ナチュラル  
natural color



商品コード 2680  
**80ダイニングボード WAL色**  
W800×D500×H2000  
¥130,900 [税込]  
才数 29.7/個口数 2  
棚板固定1枚/移動棚3枚



商品コード 2681  
**120オープンダイニング WAL色**  
W1200×D500×H2000  
上OP部/W1142×D484×H503  
下OP部/W560×D455×H405  
¥167,600 [税込]  
才数 44.5/個口数 2  
棚板4枚



商品コード 2682  
**140オープンダイニング WAL色**  
W1400×D500×H2000  
上OP部/W1342×D484×H503  
下OP部/W660×D455×H405  
¥188,900 [税込]  
才数 51.9/個口数 2  
棚板4枚

# ラッキー

天板：強化シート  
側面、内側：プリント  
前面：右/強化シート(引出)  
左/無垢材枠スモークガラス

脚：スチール(左・右) 無垢(中)  
仕様：右/引出・三段引・フルオープンレール付  
左/フラップ扉・ソフトダウンステー付  
天板耐荷重：約30kg



商品番号 4300  
**120TVボード NA色**  
W1200 D421 H398(内脚150)  
¥84,370 [税込]  
重量約34kg 才数 5.2/個口数 1



商品番号 4301  
**150TVボード NA色**  
W1500 D421 H398(内脚150)  
¥95,370 [税込]  
重量約46kg 才数 6.5/個口数 1



商品番号 4302  
**180TVボード NA色**  
W1800 D421 H398(内脚150)  
¥110,000 [税込]  
重量約58kg 才数 7.7/個口数 1



商品コード 2683  
**100カウンター WAL色**  
W1000×D500×H900  
OP部/W460×D455×H425  
キャスターなし  
¥103,800 [税込]  
才数 16.7/個口数 1



商品コード 2633  
**100カウンター NA色**  
W1000×D500×H900  
OP部/W460×D455×H425  
キャスターなし  
¥103,800 [税込]  
才数 16.7/個口数 1

引出内寸 ( ):HのMAX

引出上段から	1段目	2段目	3段目
80 DB	W68×D35.5× H8(9.5)	W68×D35.5× H16 (26.5)	W68×D35.5× H16(26.5)
120 OP	W50×D35.5× H8(9.5)	W50×D35.5× H16(26.5)	W50×D35.5× H16 (26.5)
140 OP	W60×D35.5× H8(9.5)	W60×D35.5× H16 (26.5)	W60×D35.5× H16(26.5)
100 カウンター	W40×D35.5× H8(9.5)	W40×D35.5× H16 (26.5)	W40×D35.5× H16(26.5)



商品番号 4400  
**120TVボード Wal色**  
W1200 D421 H398(内脚150)  
¥84,370 [税込]  
重量約34kg 才数 5.2/個口数 1



商品番号 4401  
**150TVボード Wal色**  
W1500 D421 H398(内脚150)  
¥95,370 [税込]  
重量約46kg 才数 6.5/個口数 1



商品番号 4402  
**180TVボード Wal色**  
W1800 D421 H398(内脚150)  
¥110,000 [税込]  
重量約58kg 才数 7.7/個口数 1

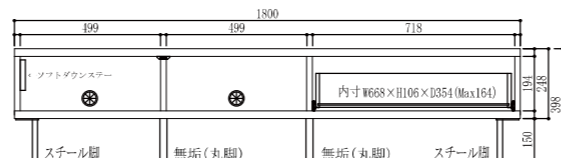
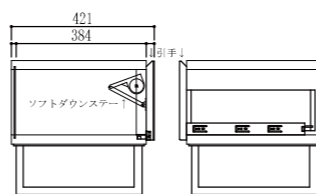

※NA色は在庫限りで終了(廃盤)



商品コード 2630  
**80ダイニングボード NA色**  
W800×D500×H2000  
¥130,900 [税込]  
才数 29.7/個口数 2  
棚板固定1枚/移動棚3枚



商品コード 2631 **廃盤**  
**120オープンダイニング NA色**  
W1200×D500×H2000  
上OP部/W1142×D484×H503  
下OP部/W560×D455×H405  
¥167,600 [税込]  
才数 44.5/個口数 2  
棚板4枚



商品コード 2632 **廃盤**  
**140オープンダイニング NA色**  
W1400×D500×H2000  
上OP部/W1342×D484×H503  
下OP部/W660×D455×H405  
¥188,900 [税込]  
才数 51.9/個口数 2  
棚板4枚



- 色/ライトブラウン・ブラウン
- 材質/桐(うづくり仕上げ)
- コード穴/直径50mm 2箇所

<p>商品コード 1920</p> <p><b>90LOTVボード LBR色</b> W900×D450×H340(内脚部H62) 内寸向かって左/W385×D375×H218 内寸向かって右/W435×D375×H218</p> <p>¥28,300 [税込] 才数 4.2/個口数 1</p>	<p>商品コード 1921</p> <p><b>120LOTVボード LBR色</b> W1200×D450×H340(内脚部H62) 内寸/W560×D375×H218×2</p> <p>¥40,400 [税込] 才数 5.6/個口数 1</p>	<p>商品コード 1922</p> <p><b>150LOTVボード LBR色</b> W1500×D450×H340(内脚部H62) 内寸/W710×D375×H218×2</p> <p>¥48,400 [税込] 才数 7.0/個口数 1</p>
<p>商品コード 1923</p> <p><b>90HITVボード LBR色</b> W900×D450×H490(内脚部H62) 内寸向かって左/W385×D375×H368 内寸向かって右/W435×D375×H368 棚板2枚</p> <p>¥32,300 [税込] 才数 6.5/個口数 1</p>	<p>商品コード 1924</p> <p><b>120HITVボード LBR色</b> W1200×D450×H490(内脚部H62) 内寸/W560×D375×H368×2 棚板2枚</p> <p>¥44,400 [税込] 才数 8.6/個口数 1</p>	<p>商品コード 1925</p> <p><b>150HITVボード LBR色</b> W1500×D450×H490(内脚部H62) 内寸/W710×D375×H368×2 棚板2枚</p> <p>¥52,500 [税込] 才数 10.8/個口数 1</p>
<p>商品コード 1910</p> <p><b>90LOTVボード BR色</b> W900×D450×H340(内脚部H62) 内寸向かって左/W385×D375×H218 内寸向かって右/W435×D375×H218</p> <p>¥28,300 [税込] 才数 4.2/個口数 1</p>	<p>商品コード 1911</p> <p><b>120LOTVボード BR色</b> W1200×D450×H340(内脚部H62) 内寸/W560×D375×H218×2</p> <p>¥40,400 [税込] 才数 5.6/個口数 1</p>	<p>商品コード 1912</p> <p><b>150LOTVボード BR色</b> W1500×D450×H340(内脚部H62) 内寸/W710×D375×H218×2</p> <p>¥48,400 [税込] 才数 7.0/個口数 1</p>
<p>商品コード 1913</p> <p><b>90HITVボード BR色</b> W900×D450×H490(内脚部H62) 内寸向かって左/W385×D375×H368 内寸向かって右/W435×D375×H368 棚板2枚</p> <p>¥32,300 [税込] 才数 6.5/個口数 1</p>	<p>商品コード 1914</p> <p><b>120HITVボード BR色</b> W1200×D450×H490(内脚部H62) 内寸/W560×D375×H368×2 棚板2枚</p> <p>¥44,400 [税込] 才数 8.6/個口数 1</p>	<p>商品コード 1915</p> <p><b>150HITVボード BR色</b> W1500×D450×H490(内脚部H62) 内寸/W710×D375×H368×2 棚板2枚</p> <p>¥52,500 [税込] 才数 10.8/個口数 1</p>

ロード Road

- 色/ウォールナット
- 材質/ウォールナット材
- 裏化粧済
- 天板/ツキ板
- 側面/ツキ板

※台輪タイプの出荷は  
10日かかります。



<p>商品コード 2310</p> <p><b>90TVボード</b> 脚タイプ/W900×D450×H262 脚4個・フラップ扉・引出1杯 (+脚70) 天板/ツキ板 側面/ツキ板 透明ガラス</p> <p>¥60,500 [税込] 才数 4.1/個口数 1</p>	<p>商品コード 2311</p> <p><b>120TVボード</b> 脚タイプ/W1200×D450×H262 脚5個・フラップ扉・引出1杯 (+脚70) 天板/ツキ板 側面/ツキ板 透明ガラス</p> <p>¥80,700 [税込] 才数 5.4/個口数 1</p>	<p>商品コード 2312</p> <p><b>150TVボード</b> 脚タイプ/W1500×D450×H262 脚6個・フラップ扉・引出1杯 (+脚70) 天板/ツキ板 側面/ツキ板 透明ガラス</p> <p>¥100,900 [税込] 才数 6.8/個口数 1</p>	<p>商品コード 2313</p> <p><b>180TVボード</b> 脚タイプ/W1800×D450×H262 脚6個・フラップ扉・引出1杯 (+脚70) 天板/ツキ板 側面/ツキ板 透明ガラス</p> <p>¥121,000 [税込] 才数 8.1/個口数 1</p>	<p>商品コード 2317</p> <p><b>50サイドシェルフL</b> 脚タイプ/W500×D450×H692 脚4個・ガラス棚板2枚 天板/ツキ板 透明ガラス</p> <p>¥32,300 [税込] 才数 5.8/個口数 1</p>
--	--	---	---	--

<p>商品コード 2320</p> <p><b>50チェスト</b> 脚タイプ/W500×D450×H692 脚4個・引出3杯 (+脚70) 天板/ツキ板 側面プリント</p> <p>¥68,600 [税込] 才数 5.8/個口数 1</p>	<p>商品コード 2318</p> <p><b>50サイドシェルフH</b> 脚タイプ/W500×D450×H1172 脚4個・引出3杯・棚板3枚 (+脚70) 天板/ツキ板</p> <p>¥48,400 [税込] 才数 9.8/個口数 1</p>	<p>商品コード 2319</p> <p><b>50キャビ</b> 脚タイプ/W500×D450×H692 脚4個・棚板2枚 (+脚70) 側面/プリント 天板/ツキ板 ダークグレー硝子</p> <p>¥40,400 [税込] 才数 5.8/個口数 1</p>	<p>商品コード 2321</p> <p><b>80サイド</b> 脚タイプ/W800×D450×H692 脚4個・引出3杯・棚板2枚 (+脚70) 側面/プリント 天板/ツキ板 ダークグレー硝子</p> <p>¥88,800 [税込] 才数 9.4/個口数 1</p>	<p>商品コード 2322</p> <p><b>120サイド</b> 脚タイプ/W1200×D450×H692 脚5個・引出3杯・棚板4枚 (+脚70) 側面/プリント 天板/ツキ板 ダークグレー硝子</p> <p>¥129,100 [税込] 才数 14.0/個口数 1</p>
---	--	--	---	---

- 色/ソフトブラウン
- 材質/タモ材
- 塗装/ウレタン塗装



<p>商品コード 1019</p> <p><b>90ダイニングボード</b> W900×D450×H1950</p> <p>¥199,500 [税込] 才数 29.8/個口数 2</p>	<p>商品コード 1020</p> <p><b>135ダイニングボード</b> W1362×D450×H1950</p> <p>¥266,200 [税込] 才数 45.0/個口数 2</p>	<p>商品コード 1021</p> <p><b>170ダイニングボード</b> W1700×D450×H1950</p> <p>¥310,600 [税込] 才数 56.1/個口数 2</p>
---	---	---



<p>商品コード 1025</p> <p><b>100ダイニングボード (長扉)</b> W1000×D450×H1950</p> <p>¥168,300 [税込] 才数 33.1/個口数 2</p>	<p>商品コード 1026</p> <p><b>135ダイニングボード (長扉)</b> W1325×D450×H1950</p> <p>¥239,500 [税込] 才数 43.8/個口数 2</p>	<p>商品コード 1017</p> <p><b>100オープンダイニング</b> W1001×D450×H1950 OPスペース左/W400×D375×H402 OPスペース右/W502×D433×H450</p> <p>¥159,500 [税込] 才数 33.1/個口数 2</p>	<p>商品コード 1018</p> <p><b>135オープンダイニング</b> W1322×D450×H1950 OPスペース左/W400×D375×H402 OPスペース右/W826×D433×H450</p> <p>¥230,700 [税込] 才数 43.7/個口数 2</p>
--	--	--	--



<p>商品コード 1014</p> <p><b>60レンジ台L</b> W600×D450×H1280 OPスペース/W545×D385×H418</p> <p>¥79,600 [税込] 才数 13.1/個口数 1</p>	<p>商品コード 1015</p> <p><b>90ワゴン</b> W900×D450×H820 移動棚板4枚 裏面加工 キャスター付</p> <p>¥93,200 [税込] 才数 12.5/個口数 1</p>	<p>商品コード 1016</p> <p><b>120ワゴン</b> W1200×D450×H820 移動棚板6枚 裏面加工 キャスター付</p> <p>¥124,000 [税込] 才数 16.7/個口数 1</p>
---	---	--

# バーキン Birkin

- 高さ調整機能付戸車
- 引出し箱組
- アッシュ材



商品コード 2422  
90ダイニングボード  
W902×D450×H1800  
上棚板/W409×D295×H19×8枚  
下棚板/W409×D295×H19×2枚  
上台ダボ間隔/60mm×12段  
下台ダボ/中央1段  
¥100,900 [税込]  
才数 27.0/個口数 2



商品コード 2423  
120ダイニングボード  
W1203×D450×H1800  
上棚板/W559×D295×H19×8枚  
下棚板/W559×D295×H19×2枚  
上台ダボ間隔/60mm×12段  
下台ダボ/中央1段  
¥125,100 [税込]  
才数 36.0/個口数 2



商品コード 2424  
120オープンダイニング  
W1203×D450×H1800  
上棚板/W559×D295×H19×4枚  
下棚板/W559×D295×H19×2枚  
上台ダボ間隔/60mm×6段  
下台ダボ/中央1段  
上左OP/W350×D400×H385  
上右OP/W765×D420×H430  
¥125,100 [税込]  
才数 36.0/個口数 2

# マリブ Malive

- 材質/アッシュ材
- ダボはねじ込み式
- 引出し箱組



商品コード 2750  
90DB H160  
W902×D443×H1600  
上棚板6枚・下2枚  
¥107,500 [税込]  
才数 23.7/個口数 2



商品コード 2752  
120DB H160  
W1202×D443×H1600  
上棚板6枚・下2枚  
¥125,100 [税込]  
才数 31.6/個口数 2



商品コード 2751  
90DB H180  
W902×D443×H1800  
上棚板8枚・下2枚  
¥108,900 [税込]  
才数 26.7/個口数 2



商品コード 2753  
120DB H180  
W1202×D443×H1800  
上棚板8枚・下2枚  
¥133,100 [税込]  
才数 35.5/個口数 2

# アポロ Apollo

- 色/ブラウン
- 材質/ケバンス材
- 塗装/ウレタン塗装



商品コード 106  
45ミドルボード  
W450×D450×H1490  
¥44,400 [税込]  
才数 11.4/個口数 1



商品コード 107  
90ミドルボード  
W890×D450×H1490  
¥79,600 [税込]  
才数 22.5/個口数 1

# ライフ Life

- 色/ブラウン
- 材質/ケバンス材
- 塗装/ウレタン塗装



商品コード 37  
45フリーボード [左]  
W450×D450×H1840  
¥70,800 [税込]  
才数 14.1/個口数 1



商品コード 31  
90フリーボード  
W890×D450×H1840  
¥133,100 [税込]  
才数 27.8/個口数 1



商品コード 32  
60フリーボード  
W600×D450×H1840  
¥88,800 [税込]  
才数 18.8/個口数 1



商品コード 30  
45フリーボード [右]  
W450×D450×H1840  
¥70,800 [税込]  
才数 14.1/個口数 1

# トレンディ Trendy

- 色/ナチュラル・ブラウン
- 材質/ラバー材
- 引出し箱組



商品コード 2740  
90DB H160 BR色  
W902×D443×H1600  
上棚板6枚・下2枚  
¥99,400 [税込]  
才数 23.7/個口数 2



商品コード 2742  
120DB H160 BR色  
W1202×D443×H1600  
上棚板6枚・下2枚  
¥121,000 [税込]  
才数 31.6/個口数 2



商品コード 2741  
90DB H180 BR色  
W902×D443×H1800  
上棚板8枚・下2枚  
¥107,500 [税込]  
才数 26.7/個口数 2



商品コード 2743  
120DB H180 BR色  
W1202×D443×H1800  
上棚板8枚・下2枚  
¥129,100 [税込]  
才数 35.5/個口数 2

- カラー/ブラウン  
brown color

- カラー/ナチュラル  
natural color

# 旭 Asah

- 色/ブラウン
- 材質/ケバンス材
- 塗装/ウレタン塗装



商品コード 1003  
40オープンダイニング  
W400×D450×H1840  
OPスペース/W360×D400×H500  
¥44,400 [税込]  
才数 12.5/個口数 1 / 約23kg



商品コード 1002  
30オープンダイニング  
W300×D450×H1840  
OPスペース/W260×D400×H500  
¥39,600 [税込]  
才数 9.4/個口数 1 / 約21kg



商品コード 1001  
40ダイニングボード  
W400×D450×H1840  
¥48,800 [税込]  
才数 12.5/個口数 1 / 約27kg



商品コード 1000  
30ダイニングボード  
W300×D450×H1840  
¥44,400 [税込]  
才数 9.4/個口数 1 / 約25kg



商品コード 2730  
90DB H160 NA色  
W902×D443×H1600  
上棚板6枚・下2枚  
¥99,400 [税込]  
才数 23.7/個口数 2



商品コード 2732  
120DB H160 NA色  
W1202×D443×H1600  
上棚板6枚・下2枚  
¥121,000 [税込]  
才数 31.6/個口数 2



商品コード 2731  
90DB H180 NA色  
W902×D443×H1800  
上棚板8枚・下2枚  
¥107,500 [税込]  
才数 26.7/個口数 2



商品コード 2733  
120DB H180 NA色  
W1202×D443×H1800  
上棚板8枚・下2枚  
¥129,100 [税込]  
才数 35.5/個口数 2

# 庵 lori

- 色/ブラウン
- 材質/タモ材
- 塗装/ウレタン塗装



右側引出しは、隠し引出しです。



- 引出しは24mmカキ板
- ロッキング組



カマホノ組  
下への荷重強度が強い家  
作りに使用される組立方法

裏面加工



商品コード 426  
60レンジ台  
W600×D440×H1280  
¥133,100 [税込]  
才数 12.8/個口数 1



商品コード 400  
90フリーボード  
W900×D440×H1880  
¥288,200 [税込]  
才数 28.1/個口数 2



商品コード 420  
120サイドボード  
W1200×D440×H860  
¥221,900 [税込]  
才数 17.1/個口数 1  
重量約 4.3 kg



商品コード 421  
150サイドボード  
W1490×D440×H860  
¥266,200 [税込]  
才数 21.3/個口数 1  
重量約 5.4 kg



商品コード 422  
75コレクションボード  
W750×D440×H1600  
¥177,500 [税込]  
才数 19.9/個口数 1



■梱包は1個口  
扉外し、上下分離可  
商品コード 428  
132書棚  
W1320×D440×H1800  
¥355,000 [税込]  
才数 39.4/個口数 1

商品コード 427  
90書棚 [サイズ違い]  
W900×D440×H1800  
¥288,200 [税込]  
才数 26.9/個口数 2



商品コード 403  
90ダイニングボード  
W900×D440×H1880  
¥310,600 [税込]  
才数 28.1/個口数 2



商品コード 401  
120ダイニングボード  
W1200×D440×H1880  
¥399,300 [税込]  
才数 37.4/個口数 2



商品コード 402  
150ダイニングボード  
W1500×D440×H1880  
¥443,700 [税込]  
才数 46.7/個口数 2



商品コード 425  
180ダイニングボード  
W1760×D440×H1880  
¥488,100 [税込]  
才数 54.8/個口数 2

商品コード 406  
90上置  
W900×D440×H470  
¥97,600 [税込]  
才数 7.0/個口数 1

商品コード 407  
120上置  
W1200×D440×H470  
¥110,800 [税込]  
才数 9.4/個口数 1

商品コード 408  
150上置  
W1500×D440×H470  
¥133,100 [税込]  
才数 11.7/個口数 1

商品コード 409  
180上置  
W1760×D440×H470  
¥155,100 [税込]  
才数 13.8/個口数 1

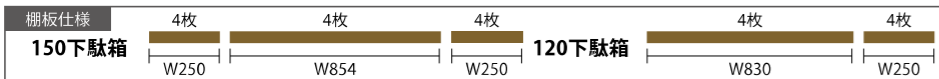

- 色/ナチュラル・ブラウン
- 脚/アジャスター付
- 材質/タモ材
- 側面/カマホノ組

脚 Φ80mm



商品コード 411  
150下駄箱 NA色  
W1500×D410×H900(+脚150)  
¥266,200 [税込]  
才数 20.5/個口数 1



商品コード 410  
120下駄箱 NA色  
W1200×D410×H900(+脚150)  
¥221,900 [税込]  
才数 16.4/個口数 1



商品コード 412  
120下駄箱 BR色  
W1200×D410×H900(+脚150)  
¥221,900 [税込]  
才数 16.4/個口数 1



商品コード 413  
150下駄箱 BR色  
W1500×D410×H900(+脚150)  
¥266,200 [税込]  
才数 20.5/個口数 1

# モナリザ

Monalisa

- 色/ナチュラル・ダーク
- 材質/タモ材
- 塗装/ウレタン塗装

## sales point

- フルオープンレール式引出し
- 小皿収納金具付引出し
- 仕切板付引出し

皿を取りやすい



②小皿収納金具付引出し  
※モナリザ全機種

重ねても安心



③収納用仕切棒付引出し  
※120両面ハッチを除く  
モナリザ全機種



カラー/ナチュラル  
natural color



カラー/ダーク  
dark color



商品コード 1260  
90ダイニングボード NA色  
W900×D450×H2000  
①②③  
¥133,100 [税込]  
才数 30.5/個口数 2



商品コード 1263  
140オープンダイニング NA色  
W1400×D450×H2000  
OPスペース左/W400×D375×H465  
OPスペース右/W910×D435×H505  
①②③  
¥199,500 [税込]  
才数 47.4/個口数 2



商品コード 1261  
120ダイニングボード NA色  
W1200×D450×H2000  
①②③  
¥172,700 [税込]  
才数 40.7/個口数 2



商品コード 1262  
120オープンダイニング NA色  
W1200×D450×H2000  
OPスペース左/W400×D375×H465  
OPスペース右/W710×D435×H505  
①②③  
¥172,700 [税込]  
才数 40.7/個口数 2



商品コード 1264  
120両面ハッチ NA色  
W1200×D500×H2000  
OPスペース上/W695×D500×H440  
OPスペース下/W555×D425×H375  
②③④  
¥252,700 [税込]  
才数 45.1/個口数 2



商品コード 1284  
120両面ハッチ DK色  
DK色もあります  
●DK色の商品コードは1284です。

前後どちらでもご使用いただけますので、  
スペースを有効利用することが出来ます。また、  
スライドカウンター式になっていますので、  
カウンターバーとしても使用できます。



商品コード 1280  
90ダイニングボード DK色  
W900×D450×H2000  
①②③  
¥133,100 [税込]  
才数 30.5/個口数 2

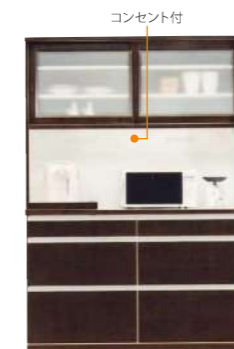

商品コード 1283  
140オープンダイニング DK色  
W1400×D450×H2000  
OPスペース左/W400×D375×H465  
OPスペース右/W910×D435×H505  
①②③  
¥199,500 [税込]  
才数 47.4/個口数 2



商品コード 1281  
120ダイニングボード DK色  
W1200×D450×H2000  
①②③  
¥172,700 [税込]  
才数 40.7/個口数 2

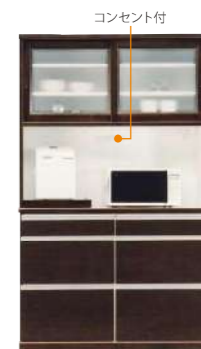

商品コード 1282  
120オープンダイニング DK色  
W1200×D450×H2000  
OPスペース左/W400×D375×H465  
OPスペース右/W710×D435×H505  
①②③  
¥172,700 [税込]  
才数 40.7/個口数 2

# 山水 Sansui

- 色/ナチュラル・ブラウン
- 材質/タモ材
- 塗装/ウレタン塗装



カラー/ナチュラル  
natural color



カラー/ブラウン  
brown color



- 側面スペースより電化製品の熱にがします。
- スライドテーブルは左右どちらも引出せます。

- sales point
- ①オープンスペース部の天板壁板はポリ板仕様で水気に強く、また、側面が空いているため通気性がよくなっています。
- ②コンセント付
- ③引出し全段フルオープンスライドレール付
- ④上台と下台の連結はジョイント金具を使用
- ⑤オープン部左右スライドカウンター
- ⑥帆立がなく全体収納
- ⑦コード穴直径50mm
- ⑧内脚の高さ66mm(高さ調整可能)



商品コード 1310  
90ダイニングボード<sup>NA</sup>色  
W900×D435×H1900  
上台/棚板3枚・固定棚1枚  
④⑥  
下台/棚板4枚  
上台ガラス/透明  
下台ガラス/ミスト  
¥190,700 [税込]  
才数 28.0/個口数 2  
約70kg



商品コード 1312  
120オープンダイニング<sup>NA</sup>色  
W1200×D475×H1900  
OPスペース左/W560×D440×H410  
OPスペース右/W560×D440×H410  
上台/棚板4枚  
①②③④⑥  
下台/棚板4枚  
上台ガラス/透明  
下台ガラス/ミスト  
¥266,200 [税込]  
才数 40.8/個口数 2  
約90kg



商品コード 1311  
120ダイニングボード<sup>NA</sup>色  
W1200×D435×H1900  
上台/棚板8枚  
④⑥  
下台/棚板4枚  
上台ガラス/透明  
下台ガラス/ミスト  
¥266,200 [税込]  
才数 37.4/個口数 2  
約90kg



商品コード 1315  
50オープンチェスト<sup>NA</sup>色  
W500×D472×H870(内脚部H66)  
コード穴1箇所・棚板1枚  
裏化粧  
③⑦⑧  
¥66,400 [税込]  
才数 7.2/個口数 1  
約18kg



商品コード 1326  
90ダイニングボード<sup>BR</sup>色  
W900×D435×H1900  
上台/棚板3枚・固定棚1枚  
④⑥  
下台/棚板4枚  
上台ガラス/透明  
下台ガラス/ミスト  
¥190,700 [税込]  
才数 28.0/個口数 2  
約70kg



商品コード 1329  
120オープンダイニング<sup>BR</sup>色  
W1200×D475×H1900  
OPスペース左/W560×D440×H410  
OPスペース右/W560×D440×H410  
上台/棚板4枚  
①②③④⑥  
下台/棚板4枚  
上台ガラス/透明  
下台ガラス/ミスト  
¥266,200 [税込]  
才数 40.8/個口数 2  
約90kg



商品コード 1327  
120ダイニングボード<sup>BR</sup>色  
W1200×D435×H1900  
上台/棚板8枚  
④⑥  
下台/棚板4枚  
上台ガラス/透明  
下台ガラス/ミスト  
¥266,200 [税込]  
才数 37.4/個口数 2  
約90kg



商品コード 1325  
50オープンチェスト<sup>BR</sup>色  
W500×D472×H870(内脚部H66)  
コード穴1箇所・棚板1枚  
裏化粧  
③⑦⑧  
¥66,400 [税込]  
才数 7.2/個口数 1  
約18kg



商品コード 1313  
100TVボード<sup>NA</sup>色  
W1000×D472×H480(内脚部H66)  
OPスペース上左/W468×D428×H150  
OPスペース上右/W468×D428×H150  
コード穴2箇所  
裏化粧  
③⑦⑧  
¥66,400 [税込]  
才数 7.5/個口数 1  
約20kg



商品コード 1314  
150TVボード<sup>NA</sup>色  
W1500×D472×H480(内脚部H66)  
OPスペース上左/W472×D428×H150  
OPスペース上中/W472×D428×H150  
OPスペース上右/W472×D428×H150  
コード穴3箇所  
裏化粧  
③⑦⑧  
¥88,800 [税込]  
才数 11.1/個口数 1  
約25kg



商品コード 1320  
100TVボード<sup>BR</sup>色  
W1000×D472×H480(内脚部H66)  
OPスペース上左/W468×D428×H150  
OPスペース上中/W468×D428×H150  
OPスペース上右/W468×D428×H150  
コード穴2箇所  
裏化粧  
③⑦⑧  
¥66,400 [税込]  
才数 7.5/個口数 1  
約20kg



商品コード 1321  
150TVボード<sup>BR</sup>色  
W1500×D472×H480(内脚部H66)  
OPスペース上左/W472×D428×H150  
OPスペース上中/W472×D428×H150  
OPスペース上右/W472×D428×H150  
コード穴3箇所  
裏化粧  
③⑦⑧  
¥88,800 [税込]  
才数 11.1/個口数 1  
約25kg



商品コード 1328  
45-3段キャビネット<sup>BR</sup>色  
W450×D435×H1345(内脚部H66)  
裏化粧板(向かって左側に引手)  
棚板3枚  
③  
ミストガラス  
¥88,800 [税込]  
才数 9.5/個口数 1 約28kg



商品コード 1323  
90-2列キャビネット<sup>BR</sup>色  
W900×D435×H545(内脚部H66)  
棚板2枚  
裏化粧  
③  
ミストガラス  
¥70,800 [税込]  
才数 7.2/個口数 1 約20kg



商品コード 1322  
90-4マスキャビネット<sup>BR</sup>色  
W900×D435×H995(内脚部H66)  
上台/棚板1枚  
裏化粧  
③⑥  
下台/棚板2枚  
上/透明ガラス  
下/ミストガラス  
¥102,000 [税込]  
才数 13.8/個口数 1 約35kg

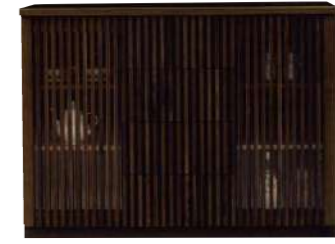

商品コード 1324  
120サイドボード<sup>BR</sup>色  
W1200×D435×H890  
棚板4枚  
裏化粧  
③  
透明ガラス  
¥141,900 [税込]  
才数 17.5/個口数 1 約53kg



商品コード 1318  
45-3段キャビネット<sup>NA</sup>色  
W450×D435×H1345(内脚部H66)  
裏化粧板(向かって左側に引手)  
棚板3枚  
③  
ミストガラス  
¥88,800 [税込]  
才数 9.5/個口数 1 約28kg



商品コード 1316  
90-2列キャビネット<sup>NA</sup>色  
W900×D435×H545(内脚部H66)  
棚板2枚  
裏化粧  
③  
ミストガラス  
¥70,800 [税込]  
才数 7.2/個口数 1 約20kg



商品コード 1317  
90-4マスキャビネット<sup>NA</sup>色  
W900×D435×H995(内脚部H66)  
上台/棚板1枚  
裏化粧  
③⑥  
下台/棚板2枚  
上/透明ガラス  
下/ミストガラス  
¥102,000 [税込]  
才数 13.8/個口数 1 約35kg



商品コード 1319  
120サイドボード<sup>NA</sup>色  
W1200×D435×H890  
棚板4枚  
裏化粧  
③  
透明ガラス  
¥141,900 [税込]  
才数 17.5/個口数 1 約53kg

## プリウス

- 色/ナチュラル・ブラウン
- 材質/タモ材・タモツキ板
- 引出し/3段引レール使用
- 格子/フラップ式扉
- コード穴/全機種背面に1箇所
- 全機種/棚板なし
- 耐荷重/全機種約40kg
- :マグネットW22凸あり
- :フラップ金具W22凸あり

※台輪タイプの出荷は  
10日かかります。



商品コード 2442  
60TVボード  
(引出・台輪タイプ)<sup>NA</sup>色  
W600×D450×H463(内台輪H43)  
OPスペース/W555×D426×H150  
引出内寸/W505×D335×H105(最大160)  
¥40,400 [税込]  
才数 4.6/個口数 1



商品コード 2442  
60TVボード  
(引出・木脚タイプ)<sup>NA</sup>色  
W600×D450×H490(内木脚H70)  
OPスペース/W555×D426×H150  
引出内寸/W505×D335×H105(最大160)  
木脚/W51×D51×H70(ビス締タイプ)  
¥40,400 [税込]  
才数 4.2/個口数 1



商品コード 2440  
60TVボード  
(格子・台輪タイプ)<sup>NA</sup>色  
W600×D450×H303(内台輪H43)  
格子内寸/W555×D395×H205  
¥36,300 [税込]  
才数 3.0/個口数 1



商品コード 2440  
60TVボード  
(格子・木脚タイプ)<sup>NA</sup>色  
W600×D450×H330(内木脚H70)  
格子内寸/W555×D395×H205  
木脚/W51×D51×H70(ビス締タイプ)  
¥36,300 [税込]  
才数 2.6/個口数 1



商品コード 2443  
60TVボード  
(引出・台輪タイプ)<sup>BR</sup>色  
W600×D450×H463(内台輪H43)  
OPスペース/W555×D426×H150  
引出内寸/W505×D335×H105(最大160)  
¥40,400 [税込]  
才数 4.6/個口数 1



商品コード 2443  
60TVボード  
(引出・木脚タイプ)<sup>BR</sup>色  
W600×D450×H490(内木脚H70)  
OPスペース/W555×D426×H150  
引出内寸/W505×D335×H105(最大160)  
木脚/W51×D51×H70(ビス締タイプ)  
¥40,400 [税込]  
才数 4.2/個口数 1



商品コード 2441  
60TVボード  
(格子・台輪タイプ)<sup>BR</sup>色  
W600×D450×H303(内台輪H43)  
格子内寸/W555×D395×H205  
¥36,300 [税込]  
才数 3.0/個口数 1



商品コード 2441  
60TVボード  
(格子・木脚タイプ)<sup>BR</sup>色  
W600×D450×H330(内木脚H70)  
格子内寸/W555×D395×H205  
木脚/W51×D51×H70(ビス締タイプ)  
¥36,300 [税込]  
才数 2.6/個口数 1

# 山月

- 色/ナチュラル・ブラウン
- 材質/タモ材
- 塗装/ウレタン塗装

## sales point

- ①向かって左の引出しは中央に縦の仕切板付
- ②脚と本体の間にゴムパッキン付属
- ③コード線用穴Φ50mmは、ゴム製部品設置によりΦ45mmになります。



商品コード 1356  
**50オープンチェスト BR色**  
 W500×D450×H878 (内脚部H70)  
 可動棚板1枚・コード穴1箇所  
 ●●●/裏化粧  
**¥70,800** [税込]  
 才数 6.9/個口数 1



商品コード 1354  
**100TVボード BR色**  
 W1000×D450×H484 (内脚部H70)  
 OPスペース上左/W468×D428×H150  
 OPスペース上右/W468×D428×H150  
 コード穴2箇所・棚板なし  
 ●●●/裏化粧  
**¥75,200** [税込]  
 才数 7.1/個口数 1



商品コード 1355  
**150TVボード BR色**  
 W1500×D450×H484 (内脚部H70)  
 OPスペース上左/W472×D428×H150  
 OPスペース上中/W472×D428×H150  
 OPスペース上右/W472×D428×H150  
 コード穴3箇所・棚板なし  
 ●●●●/裏化粧  
**¥97,600** [税込]  
 才数 10.7/個口数 1



商品コード 1350  
**100キャビネット引出 BR色**  
 W1000×D450×H484 (内脚部H70)  
 可動棚板2枚・コード穴2箇所  
 ●●●/裏化粧  
**¥88,800** [税込]  
 才数 7.1/個口数 1



商品コード 1420  
**90ダイニングボード BR色**  
 W865×D440×H1895  
**¥145,200** [税込]  
 才数 27.0/個口数 2



商品コード 1421  
**120ダイニングボード BR色**  
 W1200×D440×H1895  
**¥201,700** [税込]  
 才数 37.2/個口数 2



商品コード 1422  
**120オープンダイニング BR色**  
 W1200×D440×H1895  
 OP部/W1157×D422×H449  
 スライドカウンターを除く  
**¥201,700** [税込]  
 才数 37.2/個口数 2

スライドカウンター  
 W390×D396×H65  
 取付け H70  
**¥12,100** [税込]  
 オプション別売



商品コード 1351  
**150キャビネット引出 BR色**  
 W1500×D450×H484 (内脚部H70)  
 可動棚板2枚・コード穴2箇所  
 ●●●●/裏化粧  
**¥119,600** [税込]  
 才数 10.7/個口数 1



商品コード 1352  
**100キャビネット開戸 BR色**  
 W1020×D450×H484 (内脚部H70)  
 可動棚板2枚・コード穴2箇所  
 ●●●/裏化粧  
**¥88,800** [税込]  
 才数 7.3/個口数 1



商品コード 1353  
**150キャビネット開戸 BR色**  
 W1500×D450×H484 (内脚部H70)  
 可動棚板3枚・コード穴3箇所  
 ●●●●/裏化粧  
**¥119,600** [税込]  
 才数 10.7/個口数 1



商品コード 1410  
**90ダイニングボード NA色**  
 W865×D440×H1895  
**¥145,200** [税込]  
 才数 27.0/個口数 2



商品コード 1411  
**120ダイニングボード NA色**  
 W1200×D440×H1895  
**¥201,700** [税込]  
 才数 37.2/個口数 2



商品コード 1412  
**120オープンダイニング NA色**  
 W1200×D440×H1895  
 OP部/W1157×D422×H449  
 スライドカウンターを除く  
**¥201,700** [税込]  
 才数 37.2/個口数 2

スライドカウンター  
 W390×D396×H65  
 取付け H70  
**¥12,100** [税込]  
 オプション別売



商品コード 1336  
**50オープンチェスト NA色**  
 W500×D450×H878 (内脚部H70)  
 可動棚板1枚・コード穴1箇所  
 ●●●/裏化粧  
**¥70,800** [税込]  
 才数 6.9/個口数 1



商品コード 1334  
**100TVボード NA色**  
 W1000×D450×H484 (内脚部H70)  
 OPスペース上左/W468×D428×H150  
 OPスペース上右/W468×D428×H150  
 コード穴2箇所・棚板なし  
 ●●●/裏化粧  
**¥75,200** [税込]  
 才数 7.1/個口数 1



商品コード 1335  
**150TVボード NA色**  
 W1500×D450×H484 (内脚部H70)  
 OPスペース上左/W472×D428×H150  
 OPスペース上中/W472×D428×H150  
 OPスペース上右/W472×D428×H150  
 コード穴3箇所・棚板なし  
 ●●●●/裏化粧  
**¥97,600** [税込]  
 才数 10.7/個口数 1



商品コード 1330  
**100キャビネット引出 NA色**  
 W1000×D450×H484 (内脚部H70)  
 可動棚板2枚・コード穴2箇所  
 ●●●/裏化粧  
**¥88,800** [税込]  
 才数 7.1/個口数 1



商品コード 1423  
**90カウンター BR色**  
 W865×D440×H900  
 可動棚板2枚・側面ツキ板  
 裏化粧  
 引出3杯  
 キャスターなし  
**¥97,600** [税込]  
 才数 12.7/個口数 1

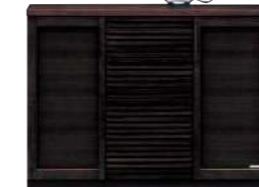

商品コード 1424  
**120カウンター BR色**  
 W1200×D440×H900  
 可動棚板4枚・側面ツキ板  
 裏化粧  
 引出3杯  
 キャスターなし  
**¥141,900** [税込]  
 才数 17.6/個口数 1



商品コード 1413  
**90カウンター NA色**  
 W865×D440×H900  
 可動棚板2枚・側面ツキ板  
 裏化粧  
 引出3杯  
 キャスターなし  
**¥97,600** [税込]  
 才数 12.7/個口数 1



商品コード 1414  
**120カウンター NA色**  
 W1200×D440×H900  
 可動棚板4枚・側面ツキ板  
 裏化粧  
 引出3杯  
 キャスターなし  
**¥141,900** [税込]  
 才数 17.6/個口数 1

## 相違点

カウンター	サイドボード
扉 戸板	ガラス
引出3杯	4杯
天板35mm	27mm



商品コード 1331  
**150キャビネット引出 NA色**  
 W1500×D450×H484 (内脚部H70)  
 可動棚板2枚・コード穴2箇所  
 ●●●●/裏化粧  
**¥119,600** [税込]  
 才数 10.7/個口数 1



商品コード 1332  
**100キャビネット開戸 NA色**  
 W1020×D450×H484 (内脚部H70)  
 可動棚板2枚・コード穴2箇所  
 ●●●/裏化粧  
**¥88,800** [税込]  
 才数 7.3/個口数 1



商品コード 1333  
**150キャビネット開戸 NA色**  
 W1500×D450×H484 (内脚部H70)  
 可動棚板3枚・コード穴3箇所  
 ●●●●/裏化粧  
**¥119,600** [税込]  
 才数 10.7/個口数 1



商品コード 1357  
**90サイドボード BR色**  
 W866×D441×H889  
 可動棚板2枚  
 裏化粧  
 引出4杯  
**¥97,600** [税込]  
 才数 12.8/個口数 1



商品コード 1358  
**120サイドボード BR色**  
 W1200×D441×H889  
 可動棚板4枚  
 裏化粧  
 引出4杯  
**¥141,900** [税込]  
 才数 17.7/個口数 1



商品コード 1337  
**90サイドボード NA色**  
 W866×D441×H889  
 可動棚板2枚  
 裏化粧  
 引出4杯  
**¥97,600** [税込]  
 才数 12.8/個口数 1



商品コード 1338  
**120サイドボード NA色**  
 W1200×D441×H889  
 可動棚板4枚  
 裏化粧  
 引出4杯  
**¥141,900** [税込]  
 才数 17.7/個口数 1

# ベスト 仏壇台

選べる2種類3色、お仏壇やお部屋に合わせてお選び下さい。  
アッシュ材/ウレタン塗装/日本製/完成品/裏化粧なし

## タイプ L



**60 L BR色**  
商品コード 3630



**60 L LBR色**  
商品コード 3635



**60 L NA色**  
商品コード 3620



W600 D450 H552  
1個口 5.6才  
**¥48,400** [税込]  
重量約 15kg

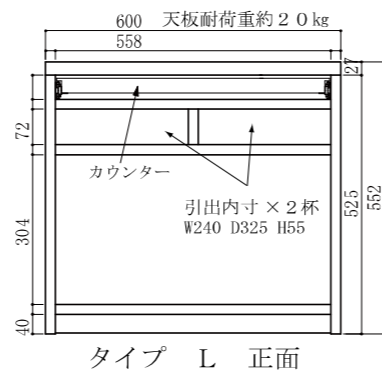

## タイプ M



**60 M BR色**  
商品コード 3631



**60 M LBR色**  
商品コード 3636



**60 M NA色**  
商品コード 3621



W600 D450 H1002  
1個口 10.1才  
**¥64,600** [税込]  
重量約 23kg

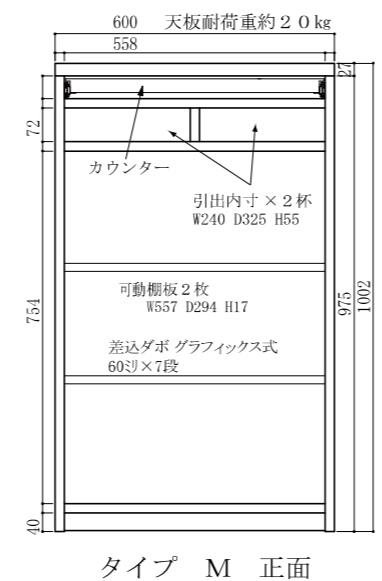

# トップ Top

- 色/ナチュラル・ブラウン・ウォールナット
- 材質/強化紙
- フラップ扉(取り外し可能)
- 開き戸プッシュ式扉
- 裏化粧済
- 重量 80:約21kg 120:約33kg 150:40kg





商品コード 2990  
**80ラック NA色**  
W800×D425×H950  
**¥52,500** [税込]  
才数 11.3/個口数 1



商品コード 3010  
**80ラック WAL色**  
W800×D425×H950  
**¥52,500** [税込]  
才数 11.3/個口数 1



商品コード 3000  
**80ラック BR色**  
W800×D425×H950  
**¥52,500** [税込]  
才数 11.3/個口数 1



商品コード 2991  
**120ラック NA色**  
W1200×D425×H950  
**¥72,600** [税込]  
才数 16.9/個口数 1



商品コード 3011  
**120ラック WAL色**  
W1200×D425×H950  
**¥72,600** [税込]  
才数 16.9/個口数 1



商品コード 3001  
**120ラック BR色**  
W1200×D425×H950  
**¥72,600** [税込]  
才数 16.9/個口数 1

# ヒット II

■棚受はグラフィックス式棚受けダボ ¥72,600  
■90フリーボードの中央1か所を固定棚

- 色/ナチュラル・ブラウン
- 材質/ラバーウッド
- 引出し箱組



商品コード 3870  
**90サイドボード NA色**  
W900×D435×H895  
内寸/W413×D346×H657×2  
引出内寸/W380×D323×H92×2杯  
棚板/4枚  
**¥60,500** [税込]  
才数 13.2/個口数 1



商品コード 3871  
**135サイドボード NA色**  
W1330×D435×H895  
内寸/W626×D346×H657×2  
引出内寸/W380×D323×H92×3杯  
棚板/4枚  
**¥72,600** [税込]  
才数 19.6/個口数 1



商品コード 3872  
**90ミドルボード NA色**  
W900×D435×H1195  
内寸/W413×D346×H955×2  
引出内寸/W380×D323×H92×2杯  
棚板/6枚  
**¥72,600** [税込]  
才数 17.6/個口数 1



商品コード 3873  
**90フリーボード NA色**  
W900×D435×H1835  
内寸/W413×D340×H1595×2  
引出内寸/W380×D323×H92×2杯  
棚板/可動棚8枚(固定棚中央1枚)  
**¥80,700** [税込]  
才数 27.0/個口数 1

	内寸	引出内寸	可動棚板	重量 kg
90フリーボード	W413×D346×H787×4	W380×D323×H92×2杯	8枚	55
90ミドル	W413×D346×H955×2	W380×D323×H92×2杯	6枚	41
135サイド	W626×D346×H657×2	W380×D323×H92×3杯	4枚	44
90サイド	W413×D346×H657×2	W380×D323×H92×2杯	4枚	32



商品コード 3880  
**90サイドボード BR色**  
W900×D435×H895  
内寸/W413×D346×H657×2  
引出内寸/W380×D323×H92×2杯  
棚板/4枚  
**¥60,500** [税込]  
才数 13.2/個口数 1



商品コード 3881  
**135サイドボード BR色**  
W1330×D435×H895  
内寸/W626×D346×H657×2  
引出内寸/W380×D323×H92×3杯  
棚板/4枚  
**¥72,600** [税込]  
才数 19.6/個口数 1



商品コード 3882  
**90ミドルボード BR色**  
W900×D435×H1195  
内寸/W413×D346×H955×2  
引出内寸/W380×D323×H92×2杯  
棚板/6枚  
**¥72,600** [税込]  
才数 17.6/個口数 1



商品コード 3883  
**90フリーボード BR色**  
W900×D435×H1835  
内寸/W413×D340×H1595×2  
引出内寸/W380×D323×H92×2杯  
棚板/可動棚8枚(固定棚中央1枚)  
**¥80,700** [税込]  
才数 27.0/個口数 1

# ネクスト Next フリーラック







**BR色**  
かべあり  
90 壁有  
商品No. 3711



**NA色**  
かべあり  
90 壁有  
商品No. 3721



**BR色**  
かべなし  
90 壁無  
商品No. 3710



**NA色**  
かべなし  
90 壁無  
商品No. 3720

- 材質: ※プリント紙化粧合板(側面・天板): ※強化シート合板
- 色: NA(ナチュラル)・BR(ブラウン): 2色
- タイプ: 壁無/壁有: 2種類
- 壁有: 裏化粧なし
- 生産国: 日本

※強化シート合板  
プリント紙化粧合板の強度をたかめたもので、キズつきにくい特徴があります

※プリント紙化粧合板  
木目を印刷した紙をベニヤに張り付けたものです。

ネクスト 90 壁有  
本体寸法 W90 D30 H120  
1個口 12.0才 15.5kg  
**¥64,600** [税込]

ネクスト 90 壁無  
本体寸法 W90 D30 H120  
1個口 12.0才 15.0kg  
**¥64,600** [税込]

# マイルド Mild

- 色/ブラウン
- 材質/ケバンス材
- 塗装/ウレタン塗装



- 商品コード 86  
60レンジ L  
W600×D450×H1270  
OPスペース/ W540×D380×H430  
2口コンセント付  
¥66,400 [税込]  
才数 12.9/個口数 1
- 商品コード 97  
45ダイニングボード 左  
W450×D450×H1840  
¥70,800 [税込]  
才数 14.1/個口数 1
- 商品コード 98  
60オープン W  
W600×D450×H1840  
OPスペース上/ W540×D380×H380  
OPスペース下/ W540×D370×H420  
コンセント付  
¥79,600 [税込]  
才数 18.8/個口数 1
- 商品コード 96  
45ダイニングボード 右  
W450×D450×H1840  
¥70,800 [税込]  
才数 14.1/個口数 1
- 商品コード 87  
60レンジ H  
W600×D450×H1840  
OPスペース/ W540×D380×H450  
1口コンセント付  
¥84,000 [税込]  
才数 18.8/個口数 1
- 商品コード 79  
60ダイニングボード K  
W600×D450×H1840  
¥88,800 [税込]  
才数 18.8/個口数 1

# ラーク Lark

- 色/ナチュラル・ダーク ■ガラス棚/耐荷重 5kg
- 材質/タモ材
- 塗装/ウレタン塗装
- 裏塗装



- 商品コード 1242  
50コレクション  
ボード M NA色  
W500×D400×H1800  
¥97,600 [税込]  
才数 11.4/個口数 1  
約 3.7kg
- 商品コード 1243  
50コレクション  
ボード H NA色  
W500×D400×H1800  
¥106,400 [税込]  
才数 13.6/個口数 1  
約 4.1kg
- 商品コード 1240  
50コレクション  
ボード M DK色  
W500×D400×H1800  
¥97,600 [税込]  
才数 11.4/個口数 1  
約 3.7kg
- 商品コード 1241  
50コレクション  
ボード H DK色  
W500×D400×H1800  
¥106,400 [税込]  
才数 13.6/個口数 1  
約 4.1kg

# ビッツ Biz

- 色/ナチュラル・ブラウン ■ガラス棚/耐荷重 5kg
- 材質/ケバンス材
- 塗装/ウレタン塗装
- 裏塗装



- 商品コード 9146  
45コレクション  
ボード M NA色  
W445×D440×H1200  
ライト付  
¥84,000 [税込]  
才数 8.9/個口数 1
- 商品コード 9147  
45コレクション  
ボード H NA色  
W445×D440×H1560  
ライト付  
¥93,200 [税込]  
才数 11.6/個口数 1
- 商品コード 9144  
45コレクション  
ボード M BR色  
W445×D440×H1200  
ライト付  
¥84,000 [税込]  
才数 8.9/個口数 1
- 商品コード 9145  
45コレクション  
ボード H BR色  
W445×D440×H1560  
ライト付  
¥93,200 [税込]  
才数 11.6/個口数 1

# ホープⅡ・Ⅲ Hope

- 色/ブラウン
- 材質/ケバンス材
- 塗装/ウレタン塗装



- 商品コード 110  
ホープⅡ  
90サイドボード  
W872×D454×H945  
¥66,400 [税込]  
才数 14.1/個口数 1  
約 2.8kg
- 商品コード 160  
ホープⅢ  
90サイドボード  
W872×D350×H945  
¥59,800 [税込]  
才数 10.9/個口数 1  
約 2.5kg



- 商品コード 9113  
ホープⅡ45サイドボード  
W440×D454×H945  
¥30,800 [税込]  
(左)才数 7.1/個口数 1  
約 1.8kg



- 商品コード 9112  
ホープⅢ45サイドボード  
W440×D454×H945  
¥30,800 [税込]  
(右)才数 7.1/個口数 1  
約 1.8kg



- 商品コード 111  
ホープⅡ  
135サイドボード  
W1310×D454×H945  
¥88,800 [税込]  
才数 21.2/個口数 1  
約 4.0kg



- 商品コード 161  
ホープⅢ  
135サイドボード  
W1310×D350×H945  
¥84,700 [税込]  
才数 16.4/個口数 1  
約 3.6kg

- 商品コード 112  
ホープⅡ180サイドボード  
W1745×D454×H945  
¥133,100 [税込]  
才数 28.2/個口数 1  
約 5.5kg

# ルーキー

- 色/ブラウン
- 材質/ケバンス材
- 塗装/ウレタン塗装



出窓タイプ



- 商品コード 119  
45ミドルボード  
W450×D450×H1450  
¥44,400 [税込]  
才数 11.1/個口数 1



- 商品コード 113  
60ミドルボード  
W600×D450×H1450  
¥70,800 [税込]  
才数 14.8/個口数 1



- 商品コード 114  
90ミドルボード  
W890×D450×H1450  
¥79,600 [税込]  
才数 21.9/個口数 1

# 都 Miyako

- 色/ブラウン
- 材質/ケバンス材
- 塗装/ウレタン塗装



カマホゾ組  
下への荷重強度が強い  
家作りに使用される組立  
方法



- 商品コード 115  
90サイドボード  
W872×D454×H945  
¥66,400 [税込]  
才数 14.1/個口数 1  
約 3.2kg



- 商品コード 116  
135サイドボード  
W1325×D454×H945  
¥88,800 [税込]  
才数 21.4/個口数 1  
約 4.2kg

# ナポリ Napoli

- 色/ブラウン
- 材質/ケバンス材
- 塗装/ウレタン塗装



- 商品コード 104  
45ミドルボード  
W450×D454×H1300  
¥44,400 [税込]  
才数 10.0/個口数 1



- 商品コード 105  
90ミドルボード  
W890×D454×H1300  
¥79,600 [税込]  
才数 19.6/個口数 1

# 和やか

## 仏壇台 なごやか

選べる 2タイプ (L、M) × 3色 (NA、LBR、BR)  
お仏壇やお部屋に合わせてお選びください。

### フリーボード

ブラックアッシュ材/ウレタン塗装/日本製/完成品/裏化粧なし  
天板:強化紙 側面:プリント合板



60 L NA色

W600 D450 H552  
1個口 5.6才 重量約15kg  
商品コード 4000  
¥52,500 (税込)

60 L LBR色

W600 D450 H552  
1個口 5.6才 重量約15kg  
商品コード 4020  
¥52,500 (税込)

60 L BR色

W600 D450 H552  
1個口 5.6才 重量約15kg  
商品コード 4010  
¥52,500 (税込)



60 M NA色

W600 D450 H1002  
1個口 10.1才 重量約23kg  
商品コード 4001  
¥68,600 (税込)

60 M LBR色

W600 D450 H1002  
1個口 10.1才 重量約23kg  
商品コード 4021  
¥68,600 (税込)

60 M BR色

W600 D450 H1002  
1個口 10.1才 重量約23kg  
商品コード 4011  
¥68,600 (税込)

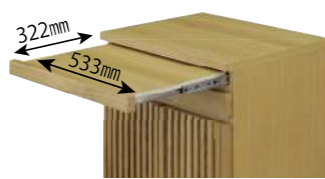

スライドカウンター

**!** 極端な偏荷重になると本体が転倒する  
場合がありますので十分注意してください。



タイプ L



タイプ M

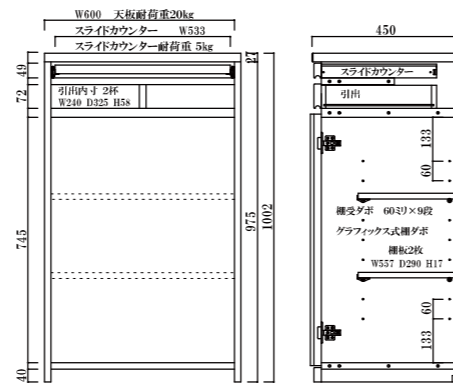
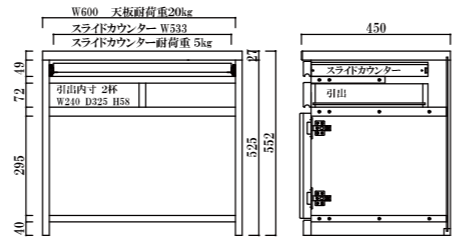

- 色/ WH: ホワイト BR: ブラウン LBR: ライトブラウン
- 材質/ キリ材
- うづくり仕上げ
- 引出箱組
- 側面: プリント合板 内部: プリント合板

# 鎌倉

Kamakura



商品コード 3940

90 DB BR色

W900×D400×H1700  
棚板10枚/グラフィックス仕様  
¥80,700 (税込)  
22.7才/2個口/約48kg

商品コード 3941

120 DB BR色

W1200×D400×H1700  
棚板10枚/グラフィックス仕様  
¥100,900 (税込)  
30.3才/2個口/約65kg

商品コード 3950

90 DB LBR色

W900×D400×H1700  
棚板10枚/グラフィックス仕様  
¥80,700 (税込)  
22.7才/2個口/約48kg

商品コード 3951

120 DB LBR色

W1200×D400×H1700  
棚板10枚/グラフィックス仕様  
¥100,900 (税込)  
30.3才/2個口/約65kg



商品コード 3960

90 DB WH色

W900×D400×H1700  
棚板10枚/グラフィックス仕様  
¥80,700 (税込)  
22.7才/2個口/約48kg

商品コード 3961

120 DB WH色

W1200×D400×H1700  
棚板10枚/グラフィックス仕様  
¥100,900 (税込)  
30.3才/2個口/約65kg



スライドカウンター

食器などを食器棚に入れる場合や食器棚から出す場合にスライドカウンター上に一時置くので大変便利

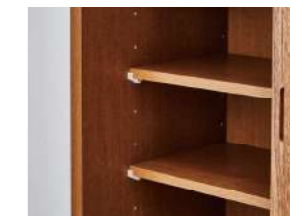

棚受けダボ

棚板固定はグラフィックス仕様



箱組引出

箱組仕様で強度アップ

# 室町

## 仏壇台 むろまち

天板:強化シート  
側面、内側:プリント  
前面:キリ材無垢  
扉:キリ材無垢、引戸タイプ

引出箱組  
カウンター: 3段引きレール付スライド  
棚受け:グラフィックス棚ダボ(Mタイプのみ)  
天板耐荷重:約20kg



60 L LBR色

W600 D445 H552  
1個口 5.6才 重量約23kg  
商品コード 4500  
¥44,000 (税込)

60 L BR色

W600 D445 H552  
1個口 5.6才 重量約23kg  
商品コード 4600  
¥44,000 (税込)

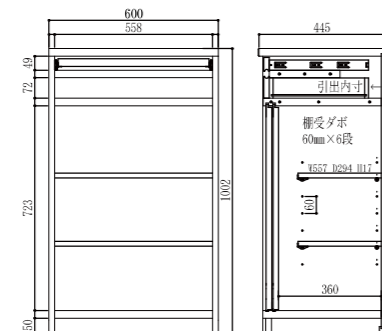
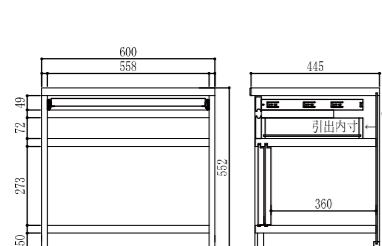

60 M LBR色

W600 D445 H1002  
1個口 10.1才 重量約36kg  
商品コード 4501  
¥58,740 (税込)

60 M BR色

W600 D445 H1002  
1個口 10.1才 重量約36kg  
商品コード 4601  
¥58,740 (税込)

**!** 極端な偏荷重になると本体が転倒する  
場合がありますので十分注意してください。

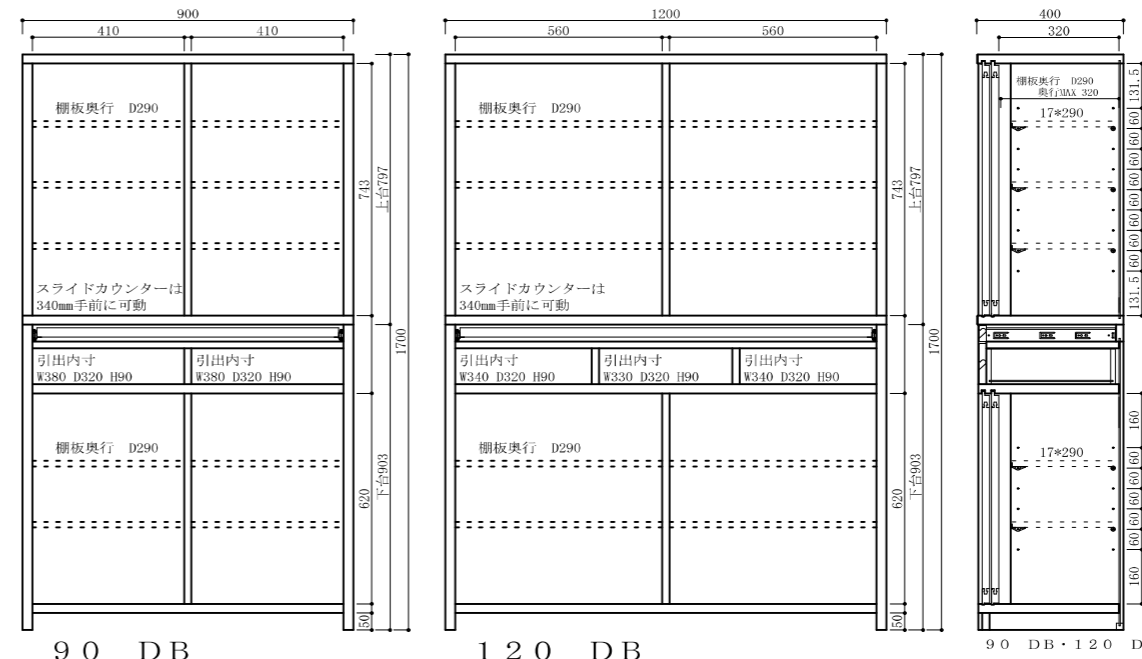



# 鎌倉

Kamakura

- 色 / WH: ホワイト BR: ブラウン LBR: ライトブラウン
- 材質 / キリ材
- うづくり仕上げ
- 引出箱組
- 側面: プリント合板 内部: プリント合板



商品コード 3952  
80 レンジ台 LBR色  
W800×D400×H1700  
棚板2枚/グラフィックス仕様  
¥67,500 [税込]  
20.2才 / 1個口 / 約35kg



商品コード 3962  
80 レンジ台 WH色  
W800×D400×H1700  
棚板2枚/グラフィックス仕様  
¥67,500 [税込]  
20.2才 / 1個口 / 約35kg



商品コード 3942  
80 レンジ台 BR色  
W800×D400×H1700  
棚板2枚/グラフィックス仕様  
¥67,500 [税込]  
20.2才 / 1個口 / 約35kg

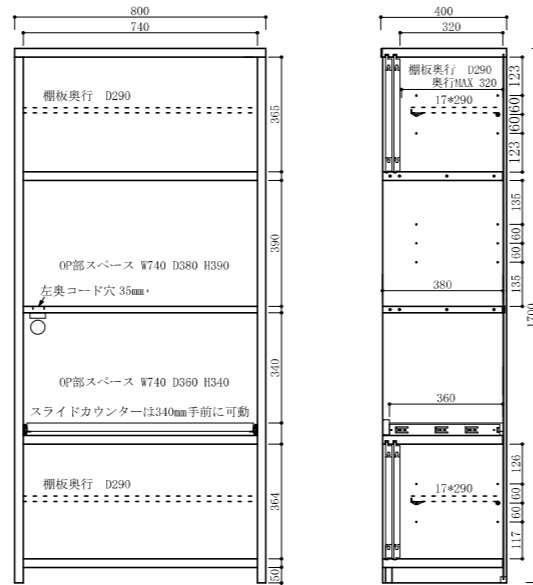

商品コード 3953  
90 OP LBR色  
W900×D400×H1700  
棚板6枚/グラフィックス仕様  
¥84,700 [税込]  
22.7才 / 2個口 / 約42kg



商品コード 3963  
90 OP WH色  
W900×D400×H1700  
棚板6枚/グラフィックス仕様  
¥84,700 [税込]  
22.7才 / 2個口 / 約42kg



商品コード 3943  
90 OP BR色  
W900×D400×H1700  
棚板6枚/グラフィックス仕様  
¥84,700 [税込]  
22.7才 / 2個口 / 約42kg

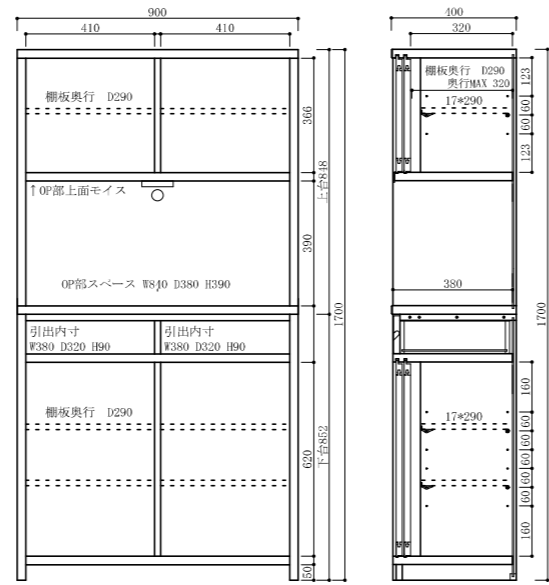

商品コード 3954  
120 OP LBR色  
W1200×D400×H1700  
棚板6枚/グラフィックス仕様  
¥104,900 [税込]  
30.3才 / 2個口 / 約54kg



商品コード 3964  
120 OP WH色  
W1200×D400×H1700  
棚板6枚/グラフィックス仕様  
¥104,900 [税込]  
30.3才 / 2個口 / 約54kg



商品コード 3944  
120 OP BR色  
W1200×D400×H1700  
棚板6枚/グラフィックス仕様  
¥104,900 [税込]  
30.3才 / 2個口 / 約54kg

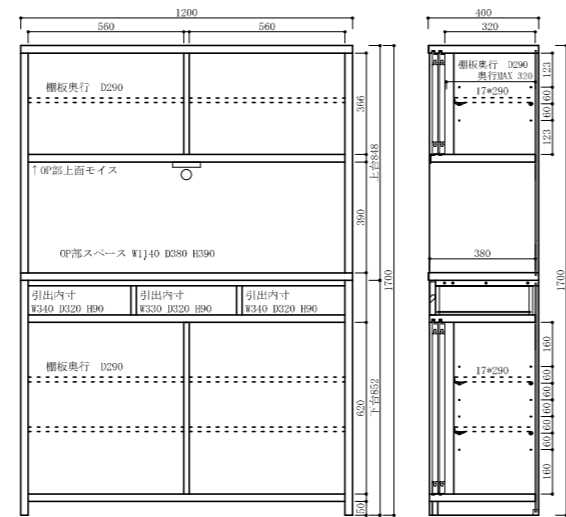

# 吉野

Yoshino

- 色 / ブラウン・ライトブラウン
- 材質 / タモ材
- 塗装 / ウレタン塗装
- 引出し箱組

※135書棚は、扉を外せば上台と下台の分離が出来ます。



商品コード 1112  
90書棚 LBR色  
W900×D440×H1800  
棚受ダボ60mm間隔  
移動棚/5枚  
固定棚/1枚  
¥150,700 [税込]  
才数 27.5 / 個口数 1



商品コード 1113  
135書棚 LBR色  
W1345×D440×H1800  
棚受ダボ60mm間隔  
移動棚/15枚  
固定棚/1枚  
¥208,300 [税込]  
才数 40.3 / 個口数 1



商品コード 1110  
90書棚 BR色  
W900×D440×H1800  
棚受ダボ60mm間隔  
移動棚/5枚  
固定棚/1枚  
¥150,700 [税込]  
才数 27.5 / 個口数 1



商品コード 1111  
135書棚 BR色  
W1345×D440×H1800  
棚受ダボ60mm間隔  
移動棚/15枚  
固定棚/1枚  
¥208,300 [税込]  
才数 40.3 / 個口数 1

# 富士

Fuji

- 色 / ブラウン
- 材質 / ケバンス材
- 塗装 / ウレタン塗装



カマホゾ組  
下への荷重強度が強い  
家作りに使用される組立  
方法



商品コード 20  
90書棚 [開戸型]  
W890×D440×H1940  
¥150,700 [税込]  
才数 29.1 / 個口数 2



商品コード 21  
135書棚 [開戸型]  
W1330×D440×H1940  
¥208,300 [税込]  
才数 42.7 / 個口数 2



商品コード 560  
90書棚 [引戸型]  
W890×D440×H1940  
¥150,700 [税込]  
才数 29.1 / 個口数 2



商品コード 561  
135書棚 [引戸型]  
W1330×D440×H1940  
¥208,300 [税込]  
才数 42.7 / 個口数 2

# タワー

Tower

- 色 / ナチュラル・ブラウン
- 材質 / タモ材
- フラップ扉 (取り外し可能)
- 扉の入れ替えが出来ます
- 引出しフルオープンレール付



引出内寸	W×D×H (MAX) cm
60 ラック	49×32×10(16)
75 ラック	64×32×10(16)
90 ラック	79×32×10(16)



商品コード 3250  
60ラック NA色  
W600×D400×H1400  
¥60,500 [税込]  
才数 12.5 / 個口数 1



商品コード 3251  
75ラック NA色  
W750×D400×H1400  
¥72,600 [税込]  
才数 15.6 / 個口数 1



商品コード 3252  
90ラック NA色  
W900×D400×H1400  
¥80,700 [税込]  
才数 18.7 / 個口数 1



商品コード 3260  
60ラック BR色  
W600×D400×H1400  
¥60,500 [税込]  
才数 12.5 / 個口数 1



商品コード 3261  
75ラック BR色  
W750×D400×H1400  
¥72,600 [税込]  
才数 15.6 / 個口数 1



商品コード 3262  
90ラック BR色  
W900×D400×H1400  
¥80,700 [税込]  
才数 18.7 / 個口数 1

# ヒルトン Hilton

- 色/ナチュラル・ウォールナット・ブラウン
- 前面/ツキ板
- 強化ガラス
- フリーボードのみ上扉耐震ラッチ付
- 引出し箱組

## 耐震ラッチ(フリーボードの上扉のみ)

- ・耐震ラッチ付の安心設計です
- ・地震を感じし扉をロック!
- ・揺れが止まればロックを自動で解除



商品コード 2270  
90サイドボード NA色  
W900×D430×H927  
棚板/4枚  
¥64,600 [税込]  
才数 13.4/個口数 1  
棚板 W417×D295 4枚



商品コード 2271  
135サイドボード NA色  
W1350×D430×H927  
棚板/6枚  
¥88,800 [税込]  
才数 20.1/個口数 1  
棚板 W417×D295 6枚



商品コード 2272  
90フリーボード NA色  
W900×D430×H1827  
棚板/10枚  
¥104,900 [税込]  
才数 26.3/個口数 2  
棚板 W417×D295 10枚



商品コード 2273  
135フリーボード NA色  
W1350×D430×H1827  
棚板/15枚  
¥157,300 [税込]  
才数 39.4/個口数 2  
棚板 W417×D295 15枚



商品コード 2290  
90サイドボード WAL色  
W900×D430×H927  
棚板/4枚  
¥64,600 [税込]  
才数 13.4/個口数 1  
棚板 W417×D295 4枚



商品コード 2291  
135サイドボード WAL色  
W1350×D430×H927  
棚板/6枚  
¥88,800 [税込]  
才数 20.1/個口数 1  
棚板 W417×D295 6枚



商品コード 2292  
90フリーボード WAL色  
W900×D430×H1827  
棚板/10枚  
¥104,900 [税込]  
才数 26.3/個口数 2  
棚板 W417×D295 10枚



商品コード 2293  
135フリーボード WAL色  
W1350×D430×H1827  
棚板/15枚  
¥157,300 [税込]  
才数 39.4/個口数 2  
棚板 W417×D295 15枚



商品コード 2280  
90サイドボード BR色  
W900×D430×H927  
棚板/4枚  
¥64,600 [税込]  
才数 13.4/個口数 1  
棚板 W417×D295 4枚



商品コード 2281  
135サイドボード BR色  
W1350×D430×H927  
棚板/6枚  
¥88,800 [税込]  
才数 20.1/個口数 1  
棚板 W417×D295 6枚



商品コード 2282  
90フリーボード BR色  
W900×D430×H1827  
棚板/10枚  
¥104,900 [税込]  
才数 26.3/個口数 2  
棚板 W417×D295 10枚



商品コード 2283  
135フリーボード BR色  
W1350×D430×H1827  
棚板/15枚  
¥157,300 [税込]  
才数 39.4/個口数 2  
棚板 W417×D295 15枚

# ウィン Win

- 色/ナチュラル・ブラウン
- 前面/タモ材
- 天板・側面/35mm



商品コード 1830  
45フリーボード NA色  
W450×D340×H1835  
棚板/W376×D291×H20  
引出内寸/W349×D262×H91  
可動棚板/4枚  
棚タボ60mm間隔  
上部9段・下部9段  
引出/1杯  
¥42,200 [税込]  
才数 10.5/個口数 1 約18kg

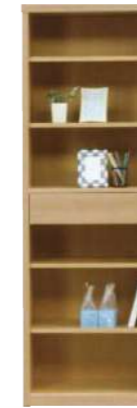

商品コード 1831  
60フリーボード NA色  
W600×D340×H1835  
棚板/W526×D291×H20  
引出内寸/W498×D262×H91  
可動棚板/4枚  
棚タボ60mm間隔  
上部9段・下部9段  
引出/1杯  
¥48,400 [税込]  
才数 14.0/個口数 1 約23kg



商品コード 1832  
75フリーボード NA色  
W750×D340×H1835  
棚板/W676×D291×H20  
引出内寸/W648×D262×H91  
可動棚板/4枚  
棚タボ60mm間隔  
上部9段・下部9段  
引出/2杯  
¥54,300 [税込]  
才数 17.4/個口数 1 約28kg



商品コード 1833  
90フリーボード NA色  
W900×D340×H1835  
棚板/W826×D291×H20  
引出内寸/W798×D262×H91  
可動棚板/8枚  
棚タボ60mm間隔  
上部9段・下部9段  
引出/2杯  
¥60,500 [税込]  
才数 20.9/個口数 1 約36kg



商品コード 1840  
45フリーボード BR色  
W450×D340×H1835  
棚板/W376×D291×H20  
引出内寸/W349×D262×H91  
可動棚板/4枚  
棚タボ60mm間隔  
上部9段・下部9段  
引出/1杯  
¥42,200 [税込]  
才数 10.5/個口数 1 約18kg



商品コード 1841  
60フリーボード BR色  
W600×D340×H1835  
棚板/W526×D291×H20  
引出内寸/W498×D262×H91  
可動棚板/4枚  
棚タボ60mm間隔  
上部9段・下部9段  
引出/1杯  
¥48,400 [税込]  
才数 14.0/個口数 1 約23kg



商品コード 1842  
75フリーボード BR色  
W750×D340×H1835  
棚板/W676×D291×H20  
引出内寸/W648×D262×H91  
可動棚板/4枚  
棚タボ60mm間隔  
上部9段・下部9段  
引出/2杯  
¥54,300 [税込]  
才数 17.4/個口数 1 約28kg



商品コード 1843  
90フリーボード BR色  
W900×D340×H1835  
棚板/W826×D291×H20  
引出内寸/W798×D262×H91  
可動棚板/8枚  
棚タボ60mm間隔  
上部9段・下部9段  
引出/2杯  
¥60,500 [税込]  
才数 20.9/個口数 1 約36kg

# サンタナ Santana

- 色/ブラウン
- 材質/ケバンス材
- 塗装/ウレタン塗装



出窓タイプ



カムホゾ組  
下への荷重強度が強い家作りに  
使用される組立方法



商品コード 10  
90ダイニングボード  
W890×D450×H1890  
¥150,700 [税込]  
才数 28.5/個口数 2



商品コード 11  
135ダイニングボード  
W1330×D450×H1890  
¥208,300 [税込]  
才数 42.6/個口数 2



商品コード 12  
180ダイニングボード  
W1760×D450×H1890  
¥275,000 [税込]  
才数 56.3/個口数 2

⚠ 転倒防止のため同時に複数の扉や引出しを開かないように注意して下さい。  
何らかの原因によりロックが自動解除されない場合、収納物の落下に十分注意し、以下の方法のいずれかで強制解除を行って下さい。

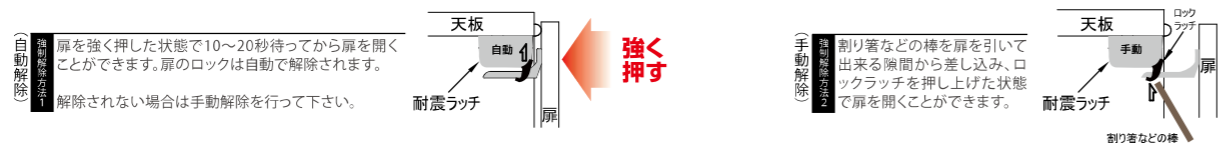

# 鎌倉

- 色/ブラウン・ライトブラウン
- 材質/キリ材
- うづくり仕上げ
- 引出箱組
- 天板ツキ板



商品コード 1880  
90サイドボードBR色  
W900×D380×H868  
棚板4枚  
¥40,400 [税込]  
才数 11.1/個口数 1  
約 27 kg



商品コード 1881  
120サイドボードBR色  
W1200×D380×H868  
棚板4枚  
¥52,500 [税込]  
才数 14.7/個口数 1  
約 33 kg



商品コード 1890  
90サイドボードLBR色  
W900×D380×H868  
棚板4枚  
¥40,400 [税込]  
才数 11.1/個口数 1  
約 27 kg



商品コード 1891  
120サイドボードLBR色  
W1200×D380×H868  
棚板4枚  
¥52,500 [税込]  
才数 14.7/個口数 1  
約 33 kg



商品コード 1893  
90キャビネットLBR色  
W900×D380×H870  
棚板/上台2枚・下台2枚  
¥40,400 [税込]  
才数 11.2/個口数 1  
約 27 kg



商品コード 1894  
90キャビネットHBR色  
W900×D380×H1200  
棚板/上台4枚・下台2枚  
¥52,500 [税込]  
才数 15.2/個口数 1  
約 33 kg



商品コード 1883  
90フリーボードL BR色  
W900×D380×H860  
棚板6枚/グラフィックス式ダボ  
¥36,300 [税込]  
才数 10.9才/個口数 1  
約 24 kg



商品コード 1884  
90フリーボードH BR色  
W900×D380×H1200  
棚板8枚/グラフィックス式ダボ  
¥48,400 [税込]  
才数 15.2才/個口数 1  
約 30 kg



商品コード 1895  
90キャビネットLBR色  
W900×D380×H870  
棚板/上台2枚・下台2枚  
¥40,400 [税込]  
才数 11.2/個口数 1  
約 27 kg



商品コード 1896  
90キャビネットHBR色  
W900×D380×H1200  
棚板/上台4枚・下台2枚  
¥52,500 [税込]  
才数 15.2/個口数 1  
約 33 kg



商品コード 1885  
90フリーボードL LBR色  
W900×D380×H860  
棚板6枚/グラフィックス式ダボ  
¥36,300 [税込]  
才数 10.9才/個口数 1  
約 24 kg



商品コード 1886  
90フリーボードH LBR色  
W900×D380×H1200  
棚板8枚/グラフィックス式ダボ  
¥48,400 [税込]  
才数 15.2才/個口数 1  
約 30 kg

# 鎌倉下駄箱



商品コード 1897 差込式ダボ  
90下駄箱LBR色  
W900×D405×H900  
¥40,400 [税込]  
才数 12.2/個口数 1  
約 25 kg



商品コード 1898  
120下駄箱LBR色  
W1200×D405×H900  
¥52,500 [税込]  
才数 16.2/個口数 1  
約 30 kg



商品コード 1887 差込式ダボ  
90下駄箱BR色  
W900×D405×H900  
¥40,400 [税込]  
才数 12.2/個口数 1  
約 25 kg



商品コード 1888  
120下駄箱BR色  
W1200×D405×H900  
¥52,500 [税込]  
才数 16.2/個口数 1  
約 30 kg



商品コード 1904  
90下駄箱WH色  
W900×D405×H900  
¥40,400 [税込]  
才数 12.2/個口数 1  
約 25 kg



商品コード 1905  
120下駄箱WH色  
W1200×D405×H900  
¥52,500 [税込]  
才数 16.2/個口数 1  
約 30 kg



# ランタナ

- 色/ナチュラル・ブラウン
- 材質/ラバーウッド
- 戸車/調整可能
- レール/Vレール
- 扉/引戸タイプ
- ガラス/面取りガラス
- 引出/箱組
- 120 OPD/コンセント・スライドカウンター付
- 食器棚・OPボード：上台ネジ込みダボ・下台差込ダボ



商品コード 1970  
90ダイニングボード  
W903×D450×H1800  
上棚板 8枚/下棚板 2枚  
¥99,400 [税込]  
才数 27.1/個口数 2



商品コード 1971  
120ダイニングボード  
W1203×D450×H1800  
上棚板 8枚/下棚板 2枚  
¥121,000 [税込]  
才数 36.1/個口数 2



商品コード 1972  
120オープンボード  
W1203×D450×H1800  
上棚板 4枚/下棚板 2枚  
OPスペース左/W345×D395×H390  
OPスペース右/W765×D420×H430  
¥121,000 [税込]  
才数 36.1/個口数 2  
上棚板 4枚/下棚板 2枚



商品コード 1980  
90ダイニングボード  
W903×D450×H1800  
上棚板 8枚/下棚板 2枚  
¥99,400 [税込]  
才数 27.1/個口数 2



商品コード 1981  
120ダイニングボード  
W1203×D450×H1800  
上棚板 8枚/下棚板 2枚  
¥121,000 [税込]  
才数 36.1/個口数 2



商品コード 1982  
120オープンボード  
W1203×D450×H1800  
上棚板 4枚/下棚板 2枚  
OPスペース左/W345×D395×H390  
OPスペース右/W765×D420×H430  
¥121,000 [税込]  
才数 36.1/個口数 2



商品コード 1973  
90カウンターNA色  
W903×D450×H860  
棚板 2枚  
裏面化粧済  
キャスターなし  
¥51,400 [税込]  
才数 13.0/個口数 1



商品コード 1974  
120カウンターNA色  
W1203×D450×H860  
棚板 2枚  
裏面化粧済  
キャスターなし  
¥69,300 [税込]  
才数 17.3/個口数 1



商品コード 1983  
90カウンターBR色  
W903×D450×H860  
棚板 2枚  
裏面化粧済  
キャスターなし  
¥51,400 [税込]  
才数 13.0/個口数 1



商品コード 1984  
120カウンターBR色  
W1203×D450×H860  
棚板 2枚  
裏面化粧済  
キャスターなし  
¥69,300 [税込]  
才数 17.3/個口数 1

カウンター：差込ダボ

# ランタナ下駄箱

脚Φ50mm

- 色/ナチュラル・ブラウン
- 材質/ラバーウッド
- 下駄箱：差込ダボ
- 90下駄箱：約30kg
- 120下駄箱：約37kg



商品コード 1985  
90下駄箱BR色  
W903×D420×H910 (+脚70)  
¥46,200 [税込]  
才数 12.9/個口数 1



商品コード 1986  
120下駄箱BR色  
W1203×D420×H910 (+脚70)  
¥55,400 [税込]  
才数 17.2/個口数 1



商品コード 1975  
90下駄箱NA色  
W903×D420×H910 (+脚70)  
¥46,200 [税込]  
才数 12.9/個口数 1



商品コード 1976  
120下駄箱NA色  
W1203×D420×H910 (+脚70)  
¥55,400 [税込]  
才数 17.2/個口数 1

# 星野 下駄箱

Hoshino Shoes Box

- 色/ナチュラル・ブラウン
- 材質/タモ材
- 塗装/ウレタン塗装
- 脚/+150mm アジャスター付
- 側面/カマチ組

脚 φ 60mm

## 棚板仕様

D 2 9 4	棚受30ミリピッチ18段			
90下駄箱	4枚 W248	4枚 W570		
120下駄箱	4枚 W560	4枚 W560		
150下駄箱	4枚 W260	4枚 W875	4枚 W260	
180下駄箱	4枚 W275	4枚 W560	4枚 W560	4枚 W275



商品コード 2712

180下駄箱 NA色  
W1800×D410×H900(+脚150)  
¥242,000 [税込]  
才数 24.6 / 個口数 1



商品コード 2709

90下駄箱 NA色  
W896×D410×H900(+脚150)  
¥139,000 [税込]  
才数 12.3 / 個口数 1



商品コード 2711

150下駄箱 NA色  
W1500×D410×H900(+脚150)  
¥211,600 [税込]  
才数 20.5 / 個口数 1



商品コード 2710

120下駄箱 NA色  
W1200×D410×H900(+脚150)  
¥169,400 [税込]  
才数 16.4 / 個口数 1



商品コード 2722

180下駄箱 BR色  
W1800×D410×H900(+脚150)  
¥242,000 [税込]  
才数 24.6 / 個口数 1



商品コード 2719

90下駄箱 BR色  
W896×D410×H900(+脚150)  
¥139,000 [税込]  
才数 12.3 / 個口数 1



商品コード 2721

150下駄箱 BR色  
W1500×D410×H900(+脚150)  
¥211,600 [税込]  
才数 20.5 / 個口数 1



商品コード 2720

120下駄箱 BR色  
W1200×D410×H900(+脚150)  
¥169,400 [税込]  
才数 16.4 / 個口数 1

# バーキン 下駄箱

- 色/ブラウン・ライトブラウン
- 前面/アッシュ材

脚 φ 50mm

棚板仕様	3枚		3枚		3枚		3枚		3枚		3枚	
90下駄箱	W250	W576	120下駄箱	W563	W563	150下駄箱	W281	W841	W281			



商品コード 2420

90下駄箱 BR色  
W903×D420×H910(+脚70)  
¥55,400 [税込]  
才数 12.8 / 個口数 1



商品コード 2421

120下駄箱 BR色  
W1203×D420×H910(+脚70)  
¥69,300 [税込]  
才数 17.1 / 個口数 1



商品コード 2433

150下駄箱 BR色  
W1500×D420×H910(+脚70)  
¥100,900 [税込]  
才数 21.3 / 個口数 1



商品コード 2430

90下駄箱 LBR色  
W903×D420×H910(+脚70)  
¥55,400 [税込]  
才数 12.8 / 個口数 1



商品コード 2431

120下駄箱 LBR色  
W1203×D420×H910(+脚70)  
¥69,300 [税込]  
才数 17.1 / 個口数 1



商品コード 2434

150下駄箱 LBR色  
W1500×D420×H910(+脚70)  
¥100,900 [税込]  
才数 21.3 / 個口数 1

# エジソン

## 80/120 オープン食器棚

3色: BR (ブラウン) / GY (グレー) / WH (ホワイト)

材質: 強化紙

OP上部: モイス付

コンセント付: 2口・1500W

引出フルオープンレール仕様

80DB OPスペース: 上 W76×D43×H44

120DB OPスペース: 上 W115×D43×H44 / 下 W57×D41×D45

棚板 80: 上 W37×2枚 / 下 W37×2枚

120: 上 W37×3枚 / 下 W55.5×1枚

重量 80: 約52kg (上台22/下台30) 120: 約72kg (上台28/下台44)

棚ダボはグラフィックス式: 60mm×3段 (上台・下台)

80DB OP: 引出内寸 W71×D36×H7.5 (Max9)

120DB OP: 上引出内寸 W50.5×D36×H7.5 (Max9)

下引出内寸 W52×D36×H16.5 (Max24)

商品コード 4070



80 DB OP GY色  
W80 D45 H183  
¥76,700 税込  
25.4才 2個口

商品コード 4071



120 DB OP GY色  
W120 D45 H183  
¥88,800 税込  
37.9才 2個口

商品コード 4060



80 DB OP WH色

商品コード 4061



120 DB OP WH色

商品コード 4080



80 DB OP BR色

商品コード 4081



120 DB OP BR色

■材質/アカシアウッド  
■ベトナム産



手仕上  
ダメージ加工



商品コード 2782  
チェア  
W465×D550×H930 (SH420)  
¥37,800 [税込]  
才数 14.0/2脚入 個口数 1 ※



商品コード 2795 廃盤  
115サイドボード  
W1150×D450×H900  
¥161,400 [税込]  
才数 21.0/個口数 1



商品コード 2785 廃盤  
160サイドボード  
W1600×D450×H900  
¥222,60 [税込]  
才数 28.8/個口数 1



商品コード 2786  
75フリーボード  
W750×D350×H1730  
¥155,100 [税込]  
才数 20.0/個口数 1



商品コード 2790  
150-4点セット  
150テーブル/W1500×D900×H700  
チェア/W465×D550×H930 (SH420)  
120ベンチ/W1200×D380×H420  
¥236,200 [税込]  
才数 29.3/個口数 5



商品コード 2791  
150-5点セット  
150テーブル/W1500×D900×H700  
チェア/W465×D550×H930 (SH420)  
¥258,200 [税込]  
才数 39.6/個口数 4

- 材質/アカシアウッド
- スモークガラス
- 上部OP部分はモイス付
- 引出しフルオープン付
- カウンターはポリ板仕様
- 前面アカシアム材使用
- 2口コンセント付
- 80ダイニングのみ耐震ラッチ付
- グラフィックス式棚ダボ



商品コード 3313  
100カウンター  
W1000×D480×H900  
OPスペース/W458×D435×H407  
¥80,700 [税込]  
才数 16.0/個口数 1



商品コード 3310  
80ダイニングボード  
W800×D480×H2000  
¥113,000 [税込]  
才数 28.5/個口数 2  
上可動棚3枚/固定棚1枚

耐震ラッチ 80ダイニングボードのみ

- : 耐震ラッチ付きの安心設計です
- : 地震を感知し上扉をロック!
- : 揺れが止まればロックを自動で解除



平常時

ロック状態



商品コード 3311  
120ダイニングボード  
W1200×D480×H2000  
OPスペース上/W1143×D468×H495  
OPスペース下/W555×D435×H405  
¥141,200 [税込]  
才数 42.7/個口数 2  
可動棚4枚



商品コード 3312  
140ダイニングボード  
W1400×D480×H2000  
OPスペース上/W1343×D468×H495  
OPスペース下/W655×D435×H405  
¥161,400 [税込]  
才数 49.8/個口数 2  
可動棚4枚



商品コード 2796  
120座卓  
W1200×D800×H340  
¥95,400 [税込]  
才数 7.4/個口数 2



商品コード 2797  
150座卓  
W1500×D900×H340  
¥106,400 [税込]  
才数 9.6/個口数 2



商品コード 2798  
180座卓  
W1800×D900×H340  
¥120,300 [税込]  
才数 11.0/個口数 2



商品コード 2799  
200座卓  
W2000×D900×H340  
¥130,900 [税込]  
才数 11.9/個口数 2



商品コード 2792  
180-5点セット  
180テーブル/W1800×D900×H700  
チェア/W465×D550×H930 (SH420)  
150ベンチ/W1500×D380×H420  
¥296,700 [税込]  
才数 45.3/個口数 6



商品コード 2793  
180-6点セット  
180テーブル/W1800×D900×H700  
チェア/W465×D550×H930 (SH420)  
150ベンチ/W1500×D380×H420  
¥334,800 [税込]  
才数 45.3/個口数 6



商品コード 2794  
180-7点セット  
180テーブル/W1800×D900×H700  
チェア/W465×D550×H930 (SH420)  
¥348,000 [税込]  
才数 55.0/個口数 5



商品コード 2780  
150テーブル  
W1500×D900×H700  
¥106,400 [税込]  
才数 11.6/個口数 2

商品コード 2781  
180テーブル  
W1800×D900×H700  
¥120,300 [税込]  
才数 13.0/個口数 2

商品コード 2783  
120ベンチ  
W1200×D380×H420  
¥53,900 [税込]  
才数 3.7/個口数 2

商品コード 2784  
150ベンチ  
W1500×D380×H420  
¥62,400 [税込]  
才数 4.3/個口数 2

商品コード 2782  
チェア  
W465×D550×H930 (SH420)  
¥37,800 [税込]  
才数 14.0/2脚入 個口数 1 ※

※2脚入1個口チェアの1脚のみの販売は別途段ボール代がかかります。

※2脚入1個口チェアの1脚のみの販売は別途段ボール代がかかります。

在庫限りで廃盤

- 色/ブラウン
- 材質/パイン材
- 塗装/ウレタン樹脂塗装
- 棚板仕様/厚さ20mm
- 表面/浮造り仕上げ
- 引出し仕様/箱組
- 下台仕様/左下に盆立付[90M、90Hを除く]
- 120OP/上側、カウンター、スライド部はポリ板使用[H195のみ]



商品コード 3070 90Mダイニングボード W900×D430×H1750 ¥118,800 [税込] 才数 25.5/個口数 2

商品コード 3071 120Mダイニングボード W1200×D430×H1750 ¥161,400 [税込] 才数 34.0/個口数 2

商品コード 3072 150Mダイニングボード W1500×D430×H1750 ¥203,900 [税込] 才数 42.5/個口数 2

商品コード 3073 170Mダイニングボード W1700×D430×H1750 ¥242,000 [税込] 才数 48.2/個口数 2

商品コード 3075 90Hダイニングボード W900×D430×H1950 ¥123,200 [税込] 才数 28.5/個口数 2

商品コード 3076 120Hダイニングボード W1200×D430×H1950 ¥166,100 [税込] 才数 37.9/個口数 2

商品コード 3077 150Hダイニングボード W1500×D430×H1950 ¥208,700 [税込] 才数 47.4/個口数 2

商品コード 3078 170Hダイニングボード W1700×D430×H1950 ¥246,800 [税込] 才数 53.7/個口数 2

エルモ

- 材質:ウォールナット材 WN
- ファブリック/板座
- 生産国:ベトナム
- 天板厚み 19mm
- ウレタン塗装



座面:ファブリック 150-5点セット ¥160,600 [税込]

座面:板座

梱包サイズ	
110テーブル	W116 D12 H116 1個口 6.0才 22kg
チェア ※	W65 D51 H91 (2脚入) 1個口 11.2才 8kg
110丸-5点セット	3個口 28.4才 38kg
150テーブル	W156 D12 H91 1個口 6.3才 24kg
チェア ※	W65 D51 H91 (2脚入) 1個口 11.2才 8kg
150-5点セット	3個口 28.7才 40kg

座面:ファブリック 110丸-5点セット ¥160,600 [税込]

※2脚入1個口チェアの1脚のみの販売は別途段ボール代がかかります。

110テーブル	φ1100 H735	¥62,400 [税込]
150テーブル	W1500 D850 H735	¥62,400 [税込]
チェア ファブリック	W490 D535 H755 SH435	¥24,600 [税込]
チェア 板座	W490 D535 H755 SH430	¥24,600 [税込]

110テーブル	150テーブル	チェア ファブリック	チェア 板座
商品コード 3481	商品コード 3480	商品コード 3483	商品コード 3487

風月 ふうげつ

- 色/ブラウン・ライトブラウン
- 材質/天然突板・天然無垢・ファブリック
- ベトナム産
- 天板厚み 37mm

BR色 LBR色

商品コード 3320 商品コード 3330  
140テーブル W1400×D800×H645 ¥46,200 [税込] 才数 6.4/個口数 2

商品コード 3321 商品コード 3331  
115ベンチ W1150×D380×H370 (385) ¥23,100 [税込] 才数 2.3/個口数 1

BR色 LBR色  
商品コード 3322 商品コード 3332  
190テーブル W1900×D900×H645 ¥67,500 [税込] 才数 8.0/個口数 2

商品コード 3323 商品コード 3333  
170ベンチ W1700×D380×H370 (385) ¥33,400 [税込] 才数 3.3/個口数 1

BR色 LBR色  
商品コード 3324 商品コード 3334  
回転椅子 W445×D680×H785 ¥23,100 [税込] 才数 5.3/個口数 1



商品コード 3325  
140-4点セット BR色 ¥116,300 [税込] 才数 19.3/個口数 5



商品コード 3326  
190-5点セット BR色 ¥171,300 [税込] 才数 27.2/個口数 6



商品コード 3327  
190-6点セット BR色 ¥194,700 [税込] 才数 32.5/個口数 6

回転椅子



商品コード 3335  
140-4点セット LBR色 ¥116,300 [税込] 才数 19.3/個口数 5



商品コード 3336  
190-5点セット LBR色 ¥171,300 [税込] 才数 27.2/個口数 6



商品コード 3337  
190-6点セット LBR色 ¥194,700 [税込] 才数 32.5/個口数 6

回転椅子

チェリー

単品価格とセット価格は異なります。

- ツギ板&ラバーウッド、PVC
- BR色、NA色
- 生産国:ベトナム
- ラッカー塗装
- 天板厚み 18mm

※チェアは2脚入1個口の梱包価格は1脚の価格です。  
※2脚入1個口チェアの1脚のみの販売は別途段ボール代がかかります。

サイズ	梱包サイズ
75テーブル	W75 D75 H70 W80 D80 H11 2.7才
120テーブル	W120 D75 H70 W124 D80 H11 4.1才
170テーブル	W170 D80 H70 W174 D80 H11 5.7才
95ベンチ	W95 D35.5 H42 W97 D38 H12 1.7才
チェア	W42 D48.5 H85 SH42 W43 D59 H88 8.3才

※120-5点セットは120テーブル1台+チェア4脚

75-3点セット	2個口 11.0才
120-4点セット	3個口 14.1才
120-5点セット	3個口 20.7才
170-7点セット	4個口 30.6才



75BR-3点セット ¥44,400 [税込] 商品コード 3436



120BR-4点セット ¥64,600 [税込] 商品コード 3437



170BR-7点セット ¥111,900 [税込] 商品コード 3439

120BR-5点セット ¥74,100 [税込] 商品コード 3438



75NA-3点セット ¥44,400 [税込] 商品コード 3426



120NA-4点セット ¥64,600 [税込] 商品コード 3427



170NA-7点セット ¥111,900 [税込] 商品コード 3429

120NA-5点セット ¥74,100 [税込] 商品コード 3428

75テーブル ¥20,900 [税込] 120テーブル ¥26,800 [税込] 170テーブル ¥41,500 [税込] 95ベンチ ¥15,100 [税込] チェア ¥12,500 [税込]

# 日高 ひだか

- 材質：アッシュ無垢材
- 原産地：ベトナム
- 塗装：ウレタン塗装
- 天板厚み40mm



190テーブルの脚は2ヶ所取付できます

脚は外付

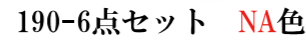

脚は内付

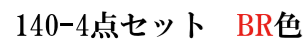
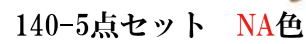
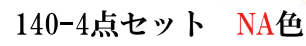

脚は外付

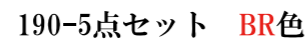

190テーブルの脚は2ヶ所取付できます

脚は外付



脚は内付

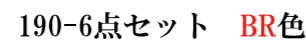

脚は外付



脚は外付

# かも川 Kamogawa

- 色／ブラウン・ナチュラル
- 材質／オーク突板貼
- MDF
- 脚：ラバーウッド材
- 天板厚51mm
- 脚は3ヶ所取付可能です
- 脚の取付により、高さを変えられます
- ベトナム産

## ダイニングテーブル⇔座卓

脚の取付により高さを変えられます



- ①：床～天板下面：64.5cm
- ②：脚：11cm
- ③：脚：64cm

商品コード 2700  
125 BR色

商品コード 2690  
125 NA色



商品コード 2691  
150 NA色



商品コード 2692  
180 NA色

●脚は3ヶ所取付対応です(写真は外付)



●脚は3ヶ所取付対応です(写真は内付)



商品コード 2693  
210 NA色

●脚は3ヶ所取付対応です(写真は内付)



●脚は3ヶ所取付対応です(写真は内付)

※Hは床から天板上面まで(内天板厚51mm)

商品番号	テーブル	ベンチ	チェア	小口数	才数	税込価格	商品コード	個口	才数	税込価格
2820	140			2個口	7.2才	¥93,900	140-4点セット	4個口	19.9才	¥198,800 [税込]
2822	190			2個口	9.0才	¥119,600	140-5点セット	4個口	27.6才	¥213,100 [税込]
2821		120		1個口	2.5才	¥45,100	190-5点セット	5個口	32.9才	¥263,700 [税込]
2823		170		1個口	3.5才	¥54,300	190-6点セット	5個口	32.9才	¥293,400 [税込]
2825			チェア	2脚入	10.2才	¥29,700 (1脚)	190-7点セット	5個口	39.6才	¥298,900 [税込]

※2脚入1個口チェアの1脚のみの販売は別途段ボール代がかかります。

商品コード		W	D	テーブル ※H	座卓 ※H	才数	個口	税込価格	天板重量 kg	脚重量 kg	総重量 kg
NA色	BR色										
2690	2700	1250	800	696	341	5.9	2	¥53,200	15.7	9.2	24.9
2691	2701	1500	800	696	341	6.7	2	¥61,600	18.0	9.2	27.2
2692	2702	1800	800	696	341	7.8	2	¥70,400	22.0	9.2	31.2
2693	2703	2100	800	696	341	8.7	2	¥80,000	25.0	9.2	34.2

# 天山 Tenzan (YG330)

- 色/ブラウン
- 材質/ラバーウッド・ファブリック
- 生産国:マレーシア



商品コード 3350  
1Pソファ  
W710×D850×H870(SH430)  
¥46,200 [税込]  
梱包サイズ 本体 W65×D59×H36 5.2才  
アーム W79×D64×H9 1.7才  
2個口 計6.9才

商品コード 3351  
2Pソファ  
W1240×D850×H870(SH430)  
¥67,100 [税込]  
梱包サイズ 本体 W110×D67×H38 10.4才  
アーム W79×D64×H9 1.7才  
2個口 計12.1才



商品コード 3352  
3Pソファ  
W1775×D850×H870(SH430)  
¥90,200 [税込]  
梱包サイズ 本体 W163×D66×H38 15.2才  
アーム W79×D64×H9 1.7才  
2個口 計16.9才

商品コード 3353  
107センターテーブル  
W1065×D530×H460  
¥25,700 [税込]  
才数 2.4/個口数 1

商品コード 3354  
53サイドテーブル  
W530×D530×H460  
¥16,500 [税込]  
才数 1.6/個口数 1

# ジャック Jack

- 色/ダークブラウン
- 材質/オーク突板・MDF  
ラバーウッド・PVC
- ベトナム産



商品コード 2988  
140-5点セット  
¥109,800 [税込]  
才数34.0才 3個口

140テーブル  
W1400 D800 H700  
6.0才 1個口  
チェア  
W490 D570 H970(SH445)  
14.0才 2脚入1個口

※セット販売のみになります。



# ブリッジ Bridge (YG314)

- 色/ライトブラウン
- 材質/ラバーウッド・ファブリック
- 生産国:マレーシア



商品コード 3340  
1Pソファ  
W660×D870×H870(SH420)  
¥51,700 [税込]  
梱包サイズ 本体 W65×D59×H36 5.2才  
アーム W78×D60×H14 2.4才  
2個口 計7.6才

商品コード 3341  
2Pソファ  
W1200×D870×H870(SH420)  
¥74,100 [税込]  
梱包サイズ 本体 W108×D65×H36 9.4才  
アーム W78×D60×H14 2.4才  
2個口 計11.8才



商品コード 3342  
3Pソファ  
W1730×D870×H870(SH420)  
¥99,800 [税込]  
梱包サイズ 本体 W160×D65×H36 13.9才  
アーム W78×D60×H14 2.4才  
2個口 計16.3才

商品コード 3343  
106センターテーブル  
W1060×D525×H460  
¥26,800 [税込]  
才数 2.5/個口数 1  
梱包サイズ W108×D11.5×H54.5 16kg

商品コード 3344  
53サイドテーブル  
W530×D530×H460  
¥17,600 [税込]  
才数 1.8/個口数 1  
梱包サイズ W55×D16×H54.5 10kg

FAX 0944-87-8129

浅川木工(株) 宛

申込 年 月 日

## ID取得 兼 在庫表 申込書

申込区分  ID取得  在庫表FAX  在庫表メール  ←ご希望の区分に○を記入してください。

会社名 \_\_\_\_\_

〒 \_\_\_\_\_ 住所 \_\_\_\_\_

担当者 \_\_\_\_\_

TEL \_\_\_\_\_

FAX \_\_\_\_\_

E-mail: \_\_\_\_\_

http: \_\_\_\_\_

ID取得の場合の記入項目  
在庫FAX希望の場合の記入項目

- ※弊社休業日に在庫情報をホームページで照会できます。(ID & PWが必要)
- ※在庫表のFAX及びメールは毎週金曜日に送付
- ※在庫表メールの場合はE-mailアドレスを記載して下さい